

LIVET I ALANÄS SOCKEN ÅR 1942



Register Alanäs.

1942.

Livet i socknen, folk, kommunikationer samt litet om näringslivet.

A - Kokbok i en svår tid. Priser.

B- Bilder från bygden och hemmen.

C- Per-Albintorpen, deras innevånare och deras liv och villkor, inkl. intervjuer.

D- Samtalsämnen och skvaller.

E- Beredskapen i Alanäs.

F- Litet fakta om trakterna och människorna i Alanäs med omnejd.

G- Några viktiga personer i Alanäs.

A

1925

Yrke och lön: Manlig arbetare 5:23 per dag. Kvinnlig arbetare 3:51 per dag.

Kläder: Man: 1 sportkostym 65:-- . 1 dussin nästukar i linne, fällade, 5:90. 1 pyjamas på rea 10:-- . Kvinnor: 1 modelldräkt 225:-- . 1 kjol på rea 10:-- . 1 m kapptyg helylle 7:80

Mat: 1 kg smör 3:88. 1 höna 1:81. 1 kg färsk strömming 0:66. 1 kokosboll 0:05

Dryck: ½ liter punsch 2:30. 1 flask billig sherry 3:50

Lantbruksprodukter: 1 får 28:61

Fabriksvaror: 1 kristallradio med två lurar 30:--

Fattigundersöd och sjukhusvård: Fattigvårdskostnader 235:-- per år (Stockholm)

Resor: Stockholm - Visby aktersalong reserverad för damer 16:30

Böcker, tidskrifter: Eyvind Johnson: De fyra främlingarna 3:25. Marika Stiernstedt: Ullabella 7:50

Nöjen: Dramaten, 2:a parkett i mitten, 5:80. Boxning 4:--

Filmmaskerad 20:-- för herre

Övrigt: Bostadsrätt till lägenhet om 2 rum och kök 11 800:--

varav 1 500:-- kontant. Abonnemangstaxa för telefon 1 kvartal i Stockholm 25:--

1930

Yrke och lön: Hovrättsassessor 11 450:-- om året. Industriarbetare 48 timmars arbetsvecka

1:28 i timmen. Kvinnlig arbetare 3:93 per dag

Kläder: Man: 1 kostym på rea 14:50 - 44:50. 1 par kängor 16:50 - 22:-- . Kvinnor: 1 korsett 11:-- - 22:-- . 1 flickjumper 4:50 - 6:90

Mat: 1 kg smör 2:99. 1 levande gödd gås 10:02. 1 kg bananer 1:64

Dryck: 1 liter mjölk 0:20. ½ liter pilsner 0:22. 1 glas konjak på restaurang 1:20

Lantbruksprodukter: 1 hl vete 14:14. 1 oxe 333:45

Fabriksvaror: Orrefors glasservis (36 glas) 43:20. Servis, äkta porslin (59 delar) 88:50

Fattigundersöd och sjukhusvård: Fattigvårdskostnader 278:-- per år (Stockholm)

Resor: Stockholm - Storlien 2 klass 39:-- . Sovvagn 2 klass 10:-- . Billig lunch 1:25

Böcker, tidskrifter: Harry Martinson: Spökskepp 2:75

Nöjen: Blancheteatern, framre parkett, 6:60

Övrigt: Fiat automobil 4 450:-- . 1 säck ved 1:65. 1 liter bensin 22 öre. Telefon Stockholm - Malmö 1:10 för 3 minuter (nattaxa 70 öre för 3 min)

Från hösten 1931 suspenderades guldmyntfoten

1935

Yrke och lön: Industriarbetare 5:38 per dag. Kvinnlig industriarbetare 3:95 per dag. Lektor 9 000:-- om året

Kläder: Man: 1 kostym 145:-- . 1 par pjäxor 19:50. Kvinnor: 1 seriveringblus 9:75. 1 par skor 39:-- . 1 par helsilkestrumpor 3:50

Mat: 1 kg smör 2:75. 1 kg saltat fläsk 1:92. 1 får 24:74

Dryck: 1 liter mjölk 0:27. 1 liter brännvin 8:35

Fabriksvaror: Tvättanläggning i villa, tvättmaskin, centrifug, mangel 1 167:--

Fattigundersöd och sjukhusvård: Sjukvårdskostnader 6:14 per dag

Resor: Malmö - Paris flyg 225:-- . Stockholm - Berlin tåg 3 klass 46:60

Böcker, tidskrifter: Pär Lagerkvist: Bördeln 3:75

Nöjen: Biomatiné för barn 0:35

Övrigt: Hyra av tvårumslägenhet inkl värme 1 517:-- . Hyresfastighet i Hammarby, tax värde 200 000:-- . försäljningspris 210 000:-- . Inträdesavgift för telefon 20:--

1940

Yrke och lön: Man dagsverke 7:35. Kvinna dagsverke 5:31. 1:e notarie vid domsaga 200:-- per månad samt fritt rum

Kläder: Man: 1 ulster 85:-- . Kvinna: 1 damkappa med persiankrage 195:-- . 1 par promenadskor, restpar, 15:75. 1 par bottiner 15:--

Mat: 1 höna 1:74. 1 kg kaffe 2:95

Dryck: ½ l pilsner 0:24

Lantbruksprodukter: 1 ko 252:--

Fabriksvaror: 1 bordservis 195:-- . Skyddsrum för 1-3 pers 800:--

Militärutrustning: Beredskapsmans utrustning 728:--

Fattigundersöd och sjukhusvård: Sjukvårdskostnad per dag 11:70

Resor: Malmö - Boden 3 klass 39:60. Mat på tåg: 2 smörgåsar 0:60, 1 pilsner 0:45, 1 kaffe 0:25, 1 wienerbröd 0:15

Böcker, tidskrifter: Årsprenumeration på tidningen Idun 16:50

Nöjen: Operan, 2:a radens fond, 4:50

Övrigt: Opel körd 1 350 mil modell 1939 2 000:-- . Bensin 27 - 34 öre litern

Kokbok i ransoneringstid

Denna kokbok är från 1943 och beskriver hur man under ransonering av olika varor kan dryga ut sin matlagning. Vid en genomläsning av kokboken så finner man att alla varuslag, även de ransonerade, finns upptagna. För den som idag vill spegla dåtidens mathållning och därigenom belysa ransoneringens effekter på matlagningen finns det vissa recept som mer än andra på ett enkelt sätt beskriver dåtidens problem.

Soppor i olika slag var naturligt ett vanligt inslag på menyn, gärna gjord på rester. En fisk- eller strömmingssoppa finns beskriven på sidorna 5-6.

Vidare finns en gryta, även den gjord på rester, kallad Favoritgryta, på sidan 21. I samma härad finner man även Korvkakan och Restkotletterna på sidorna 23 och 25.

Som efterrätt finns en tidstypisk brödpudding på sidan 31. För den som inte har kuponger kvar för kaffe eller te finns ett recept på nypon-te tillgå på sidan 36. Varför inte njuta teet tillsammans med en kaffekrans med morötter som tillagas med hjälp av receptet på sidan 34.

Ha en trevlig läsning och låt smaka av beredskapstidens ransonering.

ELSPISEN

ger jämn värme
har reglerbar temperatur
är ekonomisk och lättskött
fordrar mindre passning
är lätt att hålla ren
och därför arbetsbesparande

ÄR IDEALSPISEN

Denna bok är överlämnad av

ELEKTRISKA AB. HELIOS
STOCKHOLM 20 - KONTOR OCH FABRIK NORRA HAMMARBY
Telefon ELEKTRO-HELIOS - Telegram ELEKTROHELIOS
NEDERLAG I GÖTEBORG OCH MALMÖ

Bara Mat I SVÅR TID

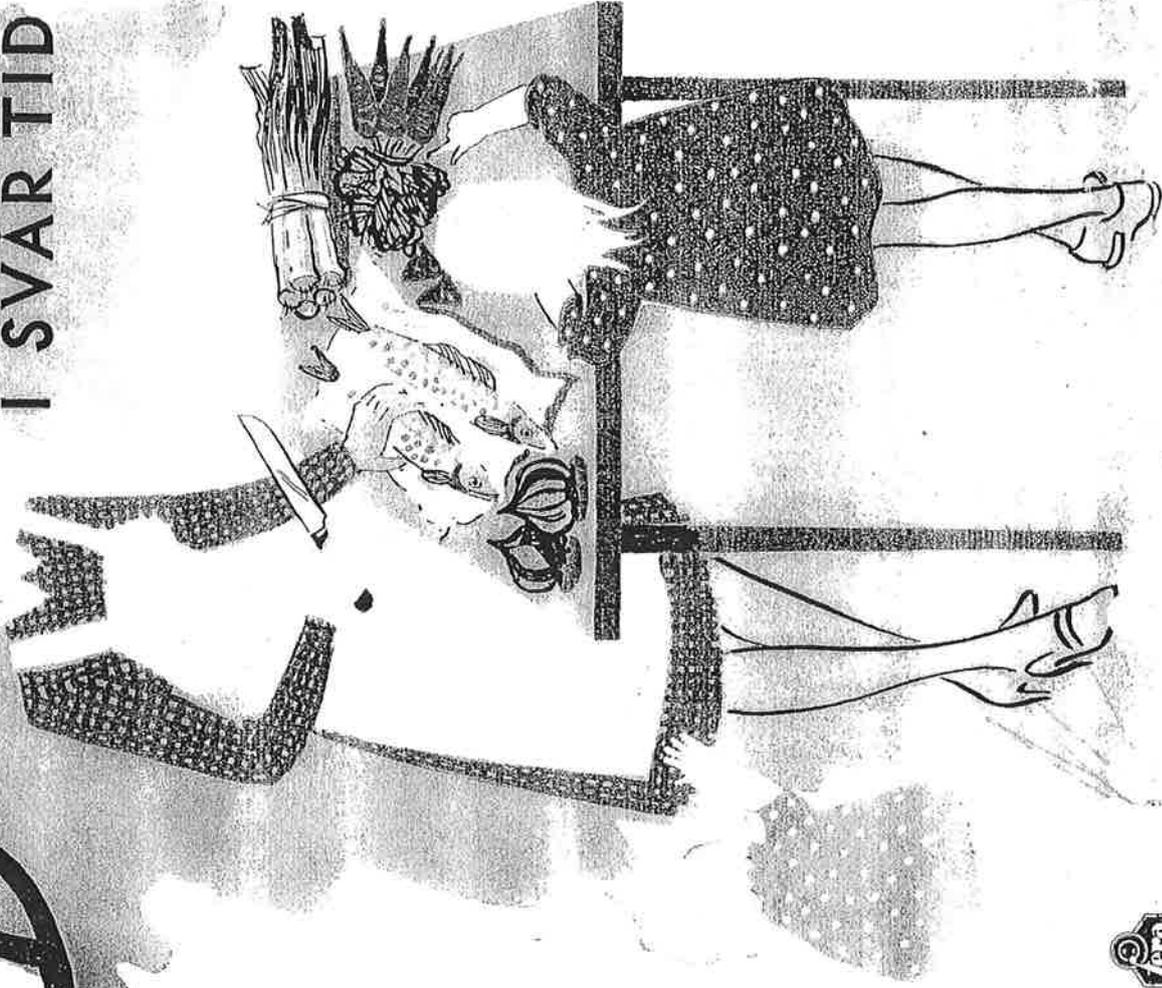

INNEHÅLLSFÖRTECKNING

Förord 3
 Soppor 5
 Fiskrätter 10
 Köträtter 15
 Grönsaker 22
 Såser 28
 Efterrätter 30
 Bröd 32
 Diverse 36

REGISTER

Apelsinsås 29
 Bakverk 32
 Blomkålspudding med risgryn 23
 Blodpudding 24
 Brödpudding 31
 Dillsås 28
 Drömkaka 35
 Efterrätter 30
 Falukorvgryta 20
 Favoritgryta 21
 Fisk i form 10
 Fisk med spagheri och tomatås 11
 Fiskgryta 10
 Fiskkotletter, malda 11
 Fiskpudding 12
 Fisksoppa 5
 Formbröd, grovt 32
 Fruktkaka 30
 Grundsås 28
 Gräslöksås 28
 Grönkålspudding 22
 Grönkålssoppa 7
 Grönsakspudding 23
 Grönsaksgryta 22
 Grönsakspannkaka 26
 Ingefärskaka 35
 Jordärtskockspudding 23
 Jästpulverkaka 34
 Kabeljopudding 14
 Kaffekrans med morötter 34
 Kalvfärsullader 16
 Kaningryta 19
 Kaviarsås 28
 Korvkaka, falsk 23
 Kålpudding 17
 Kålpudding på annat sätt 18
 Kålsoppa med fläsk 6
 Köttfärs, fyllt 16
 Köttgryta med grönsaker 19
 Köttpudding med potatismos 17
 Kötsoppa, brynt 6
 Lammrullad med grönsaker 15
 Leverstuvning i potatisrand 18
 Limpor, grova 32
 Löksoppa 7
 Löksås 28
 Makaronigryta med lever 19
 Makaronipudding med bryn: lök 24
 Morotspannkaka 26
 Njurgryta 20
 Nyponsoppa med äpplen 9

Nyponsås	29	Skorpor, grova	33
Nyponte	36	Skärbönspudding	23
Nässelpudding	23	Soppor	5
Pepparkaka, mjuk	35	Spenatpudding	23
Persiljesås	28	Spenatsås	28
Potatissallad	27	Strömming, grillad	13
Potatissoppa	8	Strömmingslåda med potatis ..	12
Potatisväfflor	26	Strömmingssoppa	6
Pudding med blandade grönsaker	23	Svampsoppa	8
Pudding med nässlor	23	Såser	28
Pudding med skärböner	23	Söndagskaka	31
Pudding med spenat	23	Tomatsoppa	9
Raggmunkar	26	Tomatsås	28
Restkocletter	25	Ugnspannkaka	25
Rotpuré	8	Vaniljsås	29
Rågbitar	33	Vetebröd med äppelmos	34
Saftsås	29	Vitkålsallad	27
Saltströmmingsgratin	13	Äpplen, stekta	31
Sillbullar	13	Äppelpannkaka	25
Sjömansbiff	15	Ärtsoppa, färsk	7

Bra mat i svår tid



Utgiven av Föreningen för
elektricitetens rationella användning
efter samråd med Aktiv Hushållning,
Statens Informationsstyrelse.

Allmänna synpunkter på matlagningen under ransoneringsstider

Av Dr Edith Klarin

Matlagningen har under nu rådande förhållanden undergått en genomgripande förändring på grund av den minskade tillgången på flera viktiga födoämnen, såsom matfett, ägg, vetemjöl, kött och fläsk. Detta måste givetvis inverka såväl på matens näringsvärde som på dess smaklighet.

Denna receptsamling vill ge några exempel på rätter, tillagade med ringa förbrukning av ransonerade livsmedel, men som i alla fall fylla rimliga anspråk ifråga om smak och näring. Recepten äro sammanfattade och utprovade efter de förhållanden som för närvarande råda och kunna givetvis behöva ändras om ransoneringsarna skärpas — exempelvis genom ändringar i mjöllets sammansättning.

Vid varje årstid bör man tänka på att i första hand använda sådana födoämnen, som försämrats vid längre tids lagring, och spara på dem som tåla att lagras.

Med nuvarande ransoneringsbestämmelser ha många familjer svårt att få bröd- och mjölransonen att räcka till. Då gäller det att dryga ut kosten med potatis och rotfrukter, vilket inte gör maten sämre ur näringsynpunkt. Potatisen är, liksom rotfrukterna, värdfullast om den ätes nykokt och det är därför bättre att äta potatisen för sig och brödet för sig än att baka in potatisen i brödet. Man får in skränka bakningen av bröd av vitt mjöl och istället använda sammalet mjöl. Därigenom får man dels ut mera mjöl ur säden, dels mera näring per kg mjöl. Halten av mineralämnen och vitaminer är nämligen större i det sammalda mjölet än i det finsiktade.

Pannkakor och puddingar kan man dryga ut med morötter och grönsaker och härigenom spara både mjöl och ägg. Genom grönsaker och morötter tillför man just de ämnen, som vi särskilt värdera äggen för, nämligen järn och A-vitaminer.

Soppor av olika slag få allt större plats på matsedeln efterhand som försörjningsläget blir sämre. De utgöra grundstommen i födan i många länder, som ha det svårare än vi. Likaså är grytmat — där allt lagas i en gryta — att rekommendera såsom näringsrik samt värme- och arbetsbesparande.

Fettminskningen kan ju mången gång vara svår att klara ur matlagings- och smaksynpunkt, men ur näringsynpunkt behöva vi ännu inte vara bekymrade med våra nuvarande ransoner — kroppen alstrar själv fett ur kolhydraterna i födan. En stor del av vårt behov av A-vitaminer ha vi hittills erhållit genom smörfettet — när nu till-

gången på maffert minskat få vi öka användningen av andra födoämnen, som ge oss detta vitamin, t. ex. morötter och bladgrönsaker.

Köttransoneringen har för många människor kommit att innebära en minskad äggvitettillförsel, men någon risk för hälsan behöver detta inte innebära. Dels ha vi i allmänhet haft en större äggvitettillförsel än nödvändigt, dels ha vi ju i fisk en god äggvitekälla. Fiskrätter i förening med grönsaksrätter böra därför ha en stor plats på mat-sedeln.

Man får räkna med att C-vitamintillförseln för vissa kategorier försvåras särskilt på vintern genom att frukten är dyr. Som ersättning kan man använda nyponrätter och komplettera med råsalader.

*

Äggviterika födoämnen, såsom ägg, kött och fisk, böra ej tillagas vid för hög temperatur, enär konsistensen då försämras. Äggvitan i fisk koagulerar vid en temperatur, som ligger ganska mycket under kokpunkten; för hög temperatur gör den hård och läderartad. Inte heller kött, som kokas, behöver eller bör vara vid kokpunkten sedan det väl kokat upp. Man utvinna flera portioner ur t. ex. en stek, om man ej har för hög tillagningstemperatur. Möjligheten att noga hålla reda på temperaturen i ugnen och reglera den automatiskt är därför en värdefull egenskap hos en spis.

Soppor

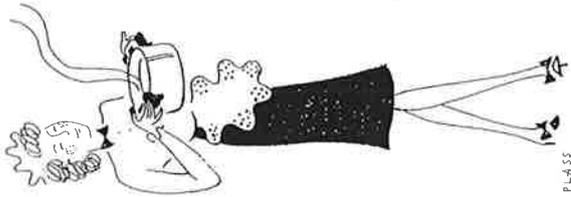

Fisksoppa (4 pers.)

1 ½ lit. fiskspad eller fiskbuljong, kokt på fiskben och huvud	¼ lit. mjölk salt
2 morötter (200 gr)	vitpeppar
1 palsternacka (100 gr)	2 msk. hackad persilja
2 purjolökar eller 1 gul lök	Redning:
500 gr potatis	2 msk. mjöl, vatten

Grönsakerna och potatisen ansas och skäras i strimlor. Grönsakerna kokas i fiskspadet. När de äro halvkokta lägges potatisen. När denna är mjuk redes soppan och får koka ytterligare 5—10 min., varefter den avsmakas med kryddorna och mjölken tillsättes. Persiljan strös över soppan strax före serveringen.

Finnes rester av kokt fisk kunna dessa läggas i soppan.

Koktid 30—40 min.

Strömmingssoppa tillredes på samma sätt. Till huvud och ben efter 1 kg strömming beräknas 1 ½ lit. vatten, salt, 5 kryddpepparkorn.

Kålsoppa med fläsk (4 pers.)

200 gr rimmat sidfläsk eller
750 gr fläskben
400 gr vitkål
2 morötter (200 gr)
1 bit kålrot (200 gr)

Fläsket skäres i tärningar, påsättes i det kalla vattnet, får koka upp, skummas väl och får koka ca 10 min. Då iläggas de ansade rotsakerna och kålen, skurna i strimlor, samt den skalade potatisen i klyftor jämte pepparkörnen. Soppan får koka tills alltsammans är mjukt, spädes om så erfordras, avsmakas och serveras överströdd med persilja.

Koktid ca 30 min.

Användes fläskben kokas dessa omkring 1 tim. varefter spadet avsilas och användes till soppan. Köttet skäres från benen och lägges i den färdiga soppan.

Brynt köttssoppa (4 pers.)

150—200 gr benfritt kött
(oxe, får, svin, kalv)
2 palsternackor (200 gr)
3 morötter (250 gr)
1 bit selleri (50 gr)
1 ½ msk. fett

Köttet skäres i tärningar och brynes först i fett i en gryta, varefter köttet upptages. De ansade rotsakerna, skurna i tärningar, brynas därefter. Köttet iläggas, mjölet strös över, varefter vattnet spädes på. Soppan får koka tills alltsammans är mjukt och avsmakas med tomatpuré och kryddor. Den hackade persiljan iblandas sist. Om så önskas tillsätts några potatisar i klyftor när soppan är halvkokt.

Koktid ca 1 tim.

Färsk ärtsoppa (4 pers.)

2 lit. spritärter
1 ½ lit. spad av ärtskidorna
1 knippa färska morötter
salt, socker

Redning:
2 msk. mjöl, vatten
½ lit. mjölk
1 msk. finhackad persilja
(1 msk. kallt smör)

Ärterna spritas, rensas och sköljas. Ärtskidorna sköljas väl, påsätts i saltat vatten och få koka ¾ timme, varefter spadet fränsilas. I ½ lit. av detta spad kokas upp och häri påsätts ärterna jämte de ansade morötterna, skurna i skivor eller strimlor. Salt tillsättes och grönsakerna få koka mjuka, varefter soppan reds av. Till redningen röres mjölet ut i litet vatten och får svälla minst ½ timme. Soppan får koka ytterligare 10 min., varefter mjölken ihälles och soppan upphettas utan att koka. Den hackade persiljan iblandas och soppan avsmakas med salt och socker. Sist iblandas 1 msk. kallt smör, om så önskas.

Koktid 45 min.

Grönkålsoppa (4 pers.)

1 stånd grönkål, vatten
1 msk. smör
2 msk. mjöl

1 ½ lit. buljong eller vatten
tillsatt med buljongtärning
salt, socker, vitpeppar

Grönkålen ansas, sköljes och kokas mjuk i litet, saltat vatten. Den males därefter på köttkvarn. Grönkålen fräses sedan med smöret i en gryta, mjölet strös över och buljong och kålspad påspädes litet i sänder, så att soppan blir lagom tjock. Soppan får koka ca 10 min., varefter den avsmakas med kryddorna.

Serveras med frikadeller eller småkorv.

Koktid ca 30 min.

Löksoppa (4 pers.)

500 gr gul lök
1 msk. fett
1 ½ lit. vatten

salt, vitpeppar
3 msk. mjöl
(riven ost)

Löken skalas, skäres i skivor och brynes i fett i en gryta. Mjölet

tillsättes, varefter vattnet påspädes. Soppan får koka tills löken är mjuk.

Serveras med rostade brödtärningar eller frikadeller.

Koktid ca 30 min.

Potatisoppa (4 pers.)

250 gr gul hackad lök
1 msk. fett
1 kg skalad potatis
1 ½ lit. vatten

salt, några vit- och kryddpepparkorn
2-3 dl mjölk
finhackad persilja
(½ msk. smör)

Löken fräses lätt i fett, varefter den sönderskurna potatisen tillsättes och vattnet påhålles. Kryddorna tillsätts och soppan får småputtra under lock tills potatisen är mjuk, varefter den passeras. Den passerade massan hålles tillbaka i grytan och får koka upp, spädes med mjölken utan att koka. Persiljan och, om man så önskar, litet kallt smör tillsättes strax före serveringen.

Koktid ca 30 min.

Rotpuré (4 pers.)

1 moröt (100 gr)
1 palsternacka (100 gr)
1 bit selleri
3 potatisar
1 purjolök eller gul lök
1 ½ lit. vatten, salt

Redning:

2 msk. mjöl, vatten
4 dl mjölk
salt, socker, vitpeppar
1 msk. smör

Rotsakerna ansas, skäras i bitar och kokas mjuka i det lätt saltade vattnet, varefter soppan passeras. Den redes med mjölet urvispat i litet vatten. Redningen bör ha fått svälla ½ tim. i förväg. Soppan får därefter koka ca 10 min., varefter mjölken ihålles. Soppan avsmakas och sist ilägges det kalla smöret.

Serveras om så önskas med rostade brödtärningar.

Koktid ca 45 min.

Svampsoppa (4 pers.)

¼ burk blandad svamp
eller 1 lit. färsk svamp
1 msk. smör
2-3 msk. mjöl

1 ½ lit. buljong eller vatten
tillsatt med buljongextrakt
4 dl mjölk
salt, socker, vitpeppar

Svampen hackas fint och fräses i smöret tills detta är klart, då mjölet iblandas. Därefter tillsättes buljongen, varefter soppan får koka ca 30 min. Mot slutet av kokningen tillsättes mjölken. Soppan avsmakas med kryddorna.

Koktid ca 30 min.

Tomatsoppa (4 pers.)

3 gula lökar ca 250 gr
1 ½ lit. vatten, salt

1 liten burk tomatpuré eller 400
—500 gr ängade och passerade
färska tomater

Redning:

4 msk. mjöl, vatten

50 gr spaghetti eller makaroner

Löken skalas, skäres i skivor och kokas mjuk i en del av vattnet, varefter den passeras. Den blandas med resten av vattnet, kokas upp och redes av. Till redningen röres mjölet ut i litet vatten och får svälla minst ½ tim. Soppan får koka 10-15 min., avsmakas med tomatpurén och kryddorna. Mjölken tillsättes sist och soppan upphettas utan att koka. Om så önskas tillsättes i saltat vatten kokad spaghetti eller makaroner.

Koktid ca 45 min.

Nyponsoppa med äpplen (4 pers.)

1 dl torkade nypon
1 ½ lit. vatten
5 äpplen

socker efter smak
1 ½ msk. potatismjöl

Vattnet kokas upp och då det kokat i minut nedläggs de krossade eller malda nyponen, som få koka mjuka (10-20 minuter), varefter blandningen passeras. Nyponmassan kokas upp tillsammans med de sköjlja, urkärnade och i skivor skurna äpplena. Soppan avsmakas med socker och redes med potatismjöl, utrört i litet vatten.

Koktid ca 20 min.



Fiskgryta (4 pers.)

ca 600 gr fiskfilé
500 gr potatis
400 gr morötter
100 gr selleri
1 purjolök

Redning:

2 msk. mjöl

2 dl mjölk
1 msk. smör
ca 3 dl vatten
salt
2 msk. tomatpuré
eller 2 tomater
finhackad persilja

Fisken sköljes, skäres i bitar och ingnides med litet salt. Potatisen skäres i klyftor och de övriga rotsakerna i finare strimlor. Till redningen utröres mjölet med mjölken och får svälla minst $\frac{1}{2}$ tim.

I en gryta fräses smöret, varefter rotsakerna läggas, saltas och omrörs. Vatnet tillsättes och då rotsakerna kokat nästan mjuka ihålles redningen. Då det åter kokar i grytan lägges fisken jämte tomatpurén (eller tomaterna i klyftor), och grytan får koka ytterligare ca 10 min. Överströs med finhackad persilja.

Koktid ca 40 min.

Fisk i form (4 pers.)

1 kg fisk eller 600 gr fiskfilé
salt
3—4 tomater

2 msk. färsk dill
1 msk. mjöl
2—3 dl fiskspad eller vatten

Fisken sköljes och skäres i filéer, ingnides med saltet och får ligga en stund. I en eldfast form lägges fisken varvtals med tomatkivor

och hackad dill. Mellan varven strös mjölet. Litet vatten eller fiskspad, som kokats på huvud och ben, hälls över. Fisken kokas antingen ovanpå spisen eller också insättes formen i ej för varm ugn.

Serveras med kokt potatis.

Ugnstemperatur 200—225°. Koktid 15—25 min.

Fisk med spaghetti och tomatås (4 pers.)

400 gr fiskfilé
150 gr spaghetti
vatten, salt

ca 4 dl mjölk
fiskspad

salt, socker, vitpeppar

2—3 msk. tomatpuré eller puré
av 4—5 ängade och passera-
rade tomater

Tomatås:

3—4 msk. mjöl

Fiskfiléerna ingnidas med saltet och läggas på ett eldfast fat, som insättes i svag ugnsvärme och fisken får sjuda i sitt eget spad. Fisken kan också kokas i kort spad ovanpå spisen.

Spaghettin lägges i kokande, saltat vatten och får koka mjuk eller omkring 25 min., varefter vatnet avsilas.

Tomatåsen tillredes (se sid. 28).

Fisken lägges i mitten på ett fat, spaghettin lägges omkring och såsen hälls över.

Rätten kan gratineras, om så önskas.

Ugnstemperatur för kokningen 100—150°, för gratineringen 250—300°.

Malda fiskkotletter (4 pers.)

400 gr fiskfilé
200 gr kokt potatis
1 $\frac{1}{2}$ tsk. salt
vitpeppar

1 liten lök
1—2 msk. mjölk
skorpmjöl, persilja
2 msk. fett

Löken hackas fint och fräses i litet av fett. Fisken och potatisen males på köttkvarn, smaksättes med kryddorna och löken, varefter mjölken tillsättes. Av smeten, som bör vara ganska fast, formas

kotletter, som vändas i skorp mjöl. Kotletterna stekas 2 minuter på varje sida. Litet hackad persilja strös över vid serveringen.

Stuvade grönsaker, t. ex. morötter, spenat el. dyl. kan serveras till.

Fiskpudding (4 pers.)

$\frac{3}{4}$ kg kokt potatis
3—4 dl fiskrester

Stovning:

6 msk. mjöl

6—8 dl mjölk
salt
vitpeppar
stötta skorpor
(smör)

Till stuvningen röres mjölet ut i en del av mjölken och får svälla $\frac{1}{2}$ tim. Resten av mjölken kokas upp, redningen vispas i och stuvningen får koka 5 min. samt kryddas.

I en eldfast form läggas varvtals med skivad potatis, fisk och stuvning. De stötta skorporna strös över och puddingen gräddas i varm ugn tills den fått vacker färg.

Ugnstemperatur 225—250°. Gräddningstid ca 20 min.

I stället för skivad potatis kan man använda potatismos, men då bör fisken blandas i stuvningen och hällas i botten på formen samt täckas med potatismoset.

Strömmingslåda med potatis (4 pers.)

$\frac{1}{2}$ kg kokt potatis
3 tsk. tillblandad senap
 $\frac{3}{4}$ kg strömming
5 anjovisar

1 msk. smör
1 msk. stötta skorpor
3 msk. tomatpuré
1 $\frac{1}{2}$ dl mjölk

Potatisen skalas och skäres i skivor, som läggas i eldfast form. Strömmingen rensas. Bitar av rensad anjovis läggas i strömmingarna, som hoprullas. Potatisen bestrykes med senapen och täckes med strömmingsrullader. Litet salt och skorp mjöl strös över och smöret lägges på i klickar. Formen insättes i varm ugn. Efter 10 minuter hälls den hopblandade tomatpurén och mjölken över. När detta kokat in något är lådan färdig.

Ugnstemperatur ca 250°. Gräddningstid ca 30 min.

På samma sätt tillagas låda med *färske sill*.

Saltströmmingsgratin (4 pers.)

12—15 saltströmmingar
1 gul lök
500—750 gr rå potatis
vitpeppar

2 dl mjölk
1 msk. smör
1 msk. stötta skorpor

Strömmingarna vattenläggas dagen förut. I en eldfast form läggas varvtals med potatis, skuren i strimlor, hackad lök och strömmingsfiléer. Mellan varven kryddas med litet vitpeppar. Första och sista varvet bör vara potatis. Mjölken hälls på, litet skorp mjöl strös över och smöret lägges på i klickar. Formen sättes in i god ugnsvärme. När gratinen fått färg och potatisen kännes mjuk är rätten färdig.

Ugnstemperatur 250°. Gräddningstid ca 45 min.

Grillad strömming (4 pers.)

20—24 strömmingar, salt

Strömmingen rensas, sköljes, får rinna av och ingnides med salt. Benen skola ej tagas ur. Grillpannan uppvärms mycket väl och i denna lägges strömmingen i ett ej för tätt lager. När den fått vacker färg vändes den och grillas på andra sidan. I stället för att salta strömmingen före grillningen kan man doppa den ett ögonblick i het saltlag efter grillningen, vilket gör den särskilt saftig. Strömmingen serveras omedelbart, helst överströdd med finhackad dill eller persilja. Skalpottatis, någon stuvad grönsak eller potatissallad serveras till.

På samma sätt grillas t. ex. *makerill* och *saltströmming*.

Sillbullar (4 pers.)

2 salta sillar
2 dl kokt eller stekt kött
 $\frac{3}{4}$ lit. kokt potatis
1 $\frac{1}{2}$ dl mjölk

vitpeppar
1—2 dl skorp mjöl
2 msk. fett

Sillarna vattenläggas dagen förut. De rensas, flås och alla ben borttagas. Sillarna och köttet hackas fint eller males tillsammans med potatisen. Mjölken och kryddorna iblandas.

Färsen formas till avlånga eller runda bullar, som vändas i stötbröd och stekas lätt i fett.

Serveras helst med korintssås.

Kabeljopudding (4 pers.)

300—400 gr kabeljo eller 4—5 dl kokt kabeljo
1 lit. kokt kall potatis
1 ägg
6 dl mjölk
3 msk. mjöl
persilja

Sås:

2 dl mjölk
3 dl späd av den kokta kabeljon
3 msk. mjöl

Den urvatnade och kokta kabeljon samt potatisen skäres i tärningar och lägges omblandad i en smord form. Ägget, mjölken och mjölet vispas ihop och slås över blandningen. Hackad persilja strös på puddingen, som gräddas i god ugnsvärme.

Till såsen blandas mjölet med en del av fiskspadet och härmed redes mjölken och resten av spadet.

Ugnstemperatur 250°. Gräddningstid 50—60 min.

Köttträtter

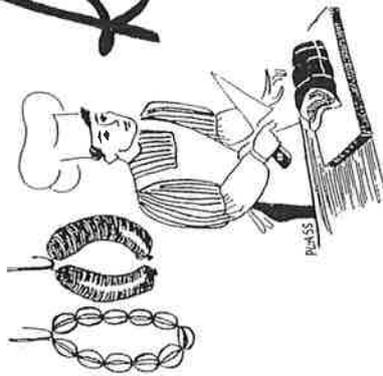

Sjömansbiff (4 pers.)

400 gr benfritt oxkött
1 gul lök
1—1½ kg potatis

1½ msk. smör
salt, vitpeppar
3—4 dl vatten

Köttet skäres i skivor och bultas lätt. Löken och potatisen skalas och skäres i skivor. Löken brynes först i smöret och därefter biffarna, som sedan peppras och saltas. Stekpannan vispas ur med hett vatten. I en gryta läggs varvials med potatis, kött och lök. Översta lagret bör vara potatis. Skyn hålles över, mera salt tillsättes och grytan får koka på svag värme tills köttet är mört.

Koktid 1—1½ timme.

Lamrullad med grönsaker (4 pers.)

1 kg bringa eller slaksida av lamm
½ msk. salt, vitpeppar
1 msk. smör
kokande vatten

1 morot (100 gr)
1 palsternacka (100 gr)
1 purjolök
1 knippa persilja

Sedan benen borttagits ingnides köttet med kryddorna. Rotsakerna ansas och skäras i fina strimlor. Persiljan hackas, varefter alltsammans strös på innersidan av bringan, vilken därefter hoprullas och

sys ihop. Rulladen brynes i ugn eller gryta, spådes med kokande vatten och stekes tills köttet är mört. Serveras med avredd sås. Ugnstemperatur 250—275°. Stekningstid 1½—2 timmar.

Fyllt köttfärs (4 pers.)

500 gr köttfärs
2 dl skorp mjöl
3 dl mjölk
2 dl vatten
salt, vitpeppar

Fyllning:

ca ½ lit, kokta skockor
1 stor kokt morot i tärningar

Skorpmjölet lägges i litet av mjölken att svälla och iblandas litet i sänder i färsen under det att den arbetas kraftigt. Därefter spådes färsen med mera vätska, så att den blir lagom fast och kryddas med salt och vitpeppar.

I en långpanna utbredes ¼ av färsen till en avlång kaka, härpå läggas de kalla, kokta grönsakerna, och resten av färsen bredes över så att grönsakerna bli helt täckta av färs. Denna formas till en slät längd. Litet vatten hålles i långpannan och färsen insättes därefter i varm ugn att bryna. Den spådes med grönsaksspad och litet vatten och öses några gånger. Om så önskas kan såsen redas med litet mjöl. Ugnstemperatur 250—275°. Stektid ca 45 min.

Kalvfärsrullader (4 pers.)

400 gr kalvfärs
1 dl stötta skorpor
ca 1½ dl mjölk
1 dl vatten

salt, vitpeppar
1 msk. fett
finhackad persilja eller bitar
av kokt purjolök

Skorpbrotet lägges i mjölken att svälla och iblandas tillika med vattnet litet i sänder i färsen under det att den arbetas kraftigt. Färsen kryddas med salt och vitpeppar, delas i åtta delar och varje del bredes ut till en avlång fyrkant. Persiljan eller purjolöken strös på och fyrkanterna rullas ihop till rullader, som brynas vackert bruna i fettet. Litet hett vatten påspådes och rulladerna få steka sakta ca 10 min.

Kokta grönsaker, vitkålssallad eller annan råkostsallad kan serveras till rulladerna.

Köttpudding med potatismos (4 pers.)

3—4 dl stekt eller kokt kött
i tärningar
skorpsmulor

salt, vitpeppar
1 saltgurka

Potatismos:

1 kg potatis
vatten, salt
ca 2 dl mjölk
socker

Stuvning:

1 msk. smör
3 msk. mjöl
ca 3 dl steksås eller buljong

Till stuvningen brynes smör och mjöl tillsammans, steksås eller buljong spådes på och stuvningen får koka 5—10 min.

Köttet och finhackad gurka lägges i och stuvningen kryddas. Potatisen kokas, skalas, mosas sönder med ett par gafflar och spådes med varm mjölk samt avsmakas med salt och litet socker. En eldfast form beklädes med potatismos, stuvningen fylles i och täckes med resten av moset samt beströs med skorpsmulor. Puddingen gräddas i varm ugn tills den fått vacker färg.

Ugnstemperatur 225—250°. Gräddningstid ca 20 min.

Kålpudding (4 pers.)

¼—1 kg vitkål
3 dl vatten, salt

1 dl stötta skorpor
3 dl mjölk
ca 1 dl vatten
salt, vitpeppar

Färs:

300 gr köttfärs

Kålen ansas, skäres i tärningar och förvälles, helst i ånga, eller också i litet kokande, saltat vatten, tills den är mjuk.

De stötta skorpona läggas i litet av mjölken att svälla, och iblandas sedan litet i sänder i färsen under det den arbetas kraftigt. Färsen spådes med mera vätska så att den blir ganska lös och kryddas med salt och vitpeppar. I en eldfast form lägges varvvals med kål och färs. Översta lagret bör vara kål. Litet kålspad kan hållas på. Puddingen gräddas i varm ugn tills färsen är färdig.

Om så önskas kan kålen brynas i litet fett.

Ugnstemperatur 250—275°. Gräddningstid ca 1 tim.

Kålpudding på annat sätt (4 pers.)

1 vitkålshuvud (ca 1 kg)	ca 8 dl mjölk
1 msk. fett	300 gr köttfärs, helst
1 msk. sirap	fläskfärs
1 dl risgryn	1 ägg
2 dl vatten	salt, vitpeppar

Kålen ansas, skäres i tärningar och brynes i fett och sirapen. Littet vatten påhålles och kålen får koka mjuk på svag värme. Risgrynen skällas. Vattnet kokas upp, risgrynen läggs i och få koka tills vattnet nästan kokat in. Då spådes med mjölken och gröten får koka tills grynen äro mjuka. Gröten får svalna, ägget, färsen och kryddorna tillsätts och smeten arbetas smidig. Kålen iblandas, smeten avsmakas och fylles i en elfast form. Puddingen gräddas i varm ugn tills färsen är genomgräddad.

Ugnstemperatur 225—250°. Gräddningstid 30—40 min.
I stället för att brynas kan kålen ångkokas.

Leverstuvning i potatisrand (4 pers.)

200 gr oxlever	Potatismos:
100 gr kålrötter	1 kg potatis
300 gr morötter	vatten, salt
2 msk. fett	ca 1½ dl mjölk
3 dl vatten	socker
3 dl mjölk	
salt, socker, vitpeppar	

Levern skäres i små tärningar, vilka brynas i fett, varefter de upptagas. Rotsakerna ansas och skäras likaså i tärningar och brynas efter levern. Levern och rotsakerna blandas, mjölet och kryddorna tillsätts, vattnet och mjölken spådes på och stuvningen får sakta koka tills allt är mjukt, eller ca 1 tim.

Potatisen kokas, skalas, mosas sönder med ett par gafflar och spådes med varm mjölk, litet i sänder. Moset avsmakas med salt och socker.

På ett runt fat lägges moset i en krans, stuvningen hålles i mitten och finhackad persilja strös över.

Köttgryta med grönsaker (4 pers.)

ca 600 gr mellanrev eller	2 tsk. salt
slaktsida av ox	vitpeppar
250 gr morötter	8—10 kryddpepparkorn
500 gr kålrot	ca 4 dl vatten
750 gr potatis	1 msk. hackad persilja

Köttet tvättas och skäres i mindre bitar. Vattnet kokas upp, saltas och köttet läggs i. Man skummar när det kokar, varefter pepparkornen iläggas. Köttet får koka sakta tills det är mört.

Rotsakerna ansas och skäras i jämna tärningar och läggas ovanpå köttet ungefär 1 timme innan detta är färdigt. Rätten avsmakas och beströs med finhackad persilja.

Om så önskas brynes köttet först. Koktid 2—3 timmar.

Kaningryta (4 pers.)

1 kg kanin	kokande vatten
citron eller vitlök	salt, vitpeppar
1 gul lök	2 msk. mjöl
3 morötter	1—2 dl mjölk
1 msk. fett	persilja

Kaninen styckas och ansas. Bitarna torkas med en duk, doppad i hett vatten och gnidas med citron eller litet vitlök. Köttet brynes i fett, kryddas med salt och vitpeppar. Den hackade löken tillsätts och brynes lätt. Sedan tillsätts de i strimlor skurna morötterna, mjölet strös över och vatten spådes på. Strax innan köttet är färdigt påspådes mjölken. Hackad persilja strös över. Koktid ca 1½ timme.

Makaronigryta med lever (4 pers.)

250 gr oxlever	salt, vitpeppar
2 gula lökar	3—4 dl vatten
1 msk. fett	200 gr makaroner
1 msk. mjöl	(1—2 msk. tomatpuré)

Levern skäres i skivor eller bitar, som brynas i fett. Löken skållas, skäres i skivor och brynes efter levern. Kryddorna tillsätts, mjölet strös över, vattnet spådes på och levern får koka ca 15 min.

Makaronerna läggs i kokande, saltat vatten och få koka mjuka eller omkring 20 min. Vattnet avhålles och makaronerna blandas med

levern. Mera vatten spädes på om så behövs. Rätten skall vara ganska simmig.

Anrättningen kan om så önskas smaksättas med tomatpuré.

Koktid ca 30 min.

Njurgryta (4 pers.)

1 liten oxnjure
eller 2 kalvnjurar
eller 4 svinnjurar
2 gula lökar
1 msk. fett
salt, vitpeppar

2 msk. mjöl
3—4 dl vatten
500 gr potatis
250 gr morötter
finhackad persilja

Njuren skäres i skivor och brynes i fettets tillsammans med den skalade och skurna löken. Mjöllet strös över och vatten spädes på. Morötterna, skurna i grova strimlor, och potatisen, skuren i klyftor, tillsätts. Grytan får sakta koka tills allt är mjukt. Finhackad persilja strös över.

Koktid ca 30 min.

Falukorvgryta (4 pers.)

200 gr falukorv
150 gr selleri
1 stor morot
500 gr potatis
1 purjolök eller gul lök
1 msk. fett

1—2 tomater eller 1 msk.
tomatpuré
2 msk. mjöl
3—4 dl buljong eller vatten
tillsatt med 1 buljongtärning
finhackad persilja

Korven skäres i ca 1 cm tjocka skivor och sedan i lika breda bitar. Selleri, morötter och potatis skäras på samma sätt, purjolöken skäres i skivor tvärs över och tomaterna i klyftor.

Selleri och morötter brynas i fettets i en gryta. Mot slutet av bryningen lägges korven, mjöllet strös över, buljong eller vatten spädes på, tomat och purjo tillsättes och potatisen lägges ovanpå.

Grytan får sakta koka under lock tills alltsammans är mjukt. Finhackad persilja strös över.

Koktid ca 30 min.

Favoritgryta (4 pers.)

600—700 gr rå potatis
2 st. morötter (300 gr)
salt, vitpeppar
1 msk. fett
2 gula lökar

3—4 dl mjölk
200 gr falukorv eller rester
av kokt korv, rökt skinka
el. dyl.
hackad persilja

Potatisen, morötterna och löken skäras i skivor. I en gryta fräses löken lätt i litet fett utan att brynas och varvas därefter med potatisen och morötterna i grytan med litet salt och vitpeppar mellan varven. Mjölken hälls på och grytan får koka tills allt är mjukt och såsen lagom simmig. Ovanpå strös sedan den i tärningar skurna, i litet smör uppfrästa korven.

I stället för korv eller dyliskt kan man tillsätta hackad rökt sill, rökt kolja, böckling eller liknande. Rikligt med persilja strös över anrättningen före serveringen.



Grönsaksgröta (4 pers.)

- | | |
|----------------------|------------------------|
| 1 litet vitkålshuvud | 1 purjolök |
| 1 morot (100 gr) | salt |
| 1 rödbeta | 4—5 dl vatten |
| 1 kg potatis | 1 msk. hackad persilja |

Kålen skäres i tunna skivor och de ansade rotsakerna skäras i strimlor. I en gryta varvas kålen och rotsakerna. Litet salt tillsättes och så mycket kokande vatten hälls på, att det nätt och jämnt står över grönsakerna. Grytan får koka tills allt är mjukt. Finhackad persilja strös över strax före serveringen.

Koktid 25—30 min.

Grönkålspudding (4 pers.)

- | | |
|---------------------------------------|-------------------------|
| 2 dl mjölk | 2 ägg |
| 4 dl mjölk och grönkålsspad | (1 msk. smör) |
| 3 dl kokt, hackad eller malen grönkål | salt, socker, vitpeppar |

Grönkålsbladen sköljas och kokas i minsta möjliga mängd saltat vatten i 10 min. De malas sedan ett par tre gånger i köttkvarn eller hackas fint. En kall redning göres av mjölet och en del av mjölken. Resten av mjölken och grönkålsspadet kokas upp, redningen vispas

i och smeten får ett uppkok, varefter grönkålen och äggulorna nedröras. En matsked smör tillsättes, om så önskas. Massan avsmakas med kryddorna och de till hårt skum slagna vitorna röras ned. Smeten fylls i smord och bröad form och gräddas i god ugnsvärme. Ugnstemperatur 225—250°. Gräddningstid 30—40 min.

Pudding med blandade grönsaker, nässlor, skärbönor, spenat el. dyl. beredes som ovanstående.

Blomkålspudding med risgryn (4 pers.)

- | | |
|-----------------|-------------------------|
| 1 blomkålshuvud | 5 dl mjölk |
| 1 dl risgryn | 1 ägg |
| 2 dl vatten | salt, socker, vitpeppar |

Blomkålen rensas, brytes i klyftor och påsättes i kokande, saltat vatten och får koka nätt och jämnt mjuk. De sköljda risgrynen kokas först med vattnet. När detta nästan kokat in spådes mjölken på och gröten får koka tills grynen äro mjuka. Man kan även spåda med litet blomkålsspad. Ägget tillsättes och gröten avsmakas med kryddorna.

I en eldfast form lägges varvtals ris och blomkålsklyftor. Översta varvet skall vara ris.

Puddingen gräddas i varm ugn. Den serveras lämpligen med tomat-sås (se sid. 28).

Ugnstemperatur 225—250°. Gräddningstid ca 40 min.

Jordärtskockspudding med risgryn eller Pudding med blandade grönsaker och ris beredas som föregående. I stället för blomkålshuvudet tages då 1 liter jordärtskockor eller blandade grönsaker.

Falsk korvkaka (4 pers.)

- | | |
|-----------------------------|-------------|
| 3 dl korngryn | 1 gul lök |
| 3 dl vatten eller fläskspad | 1 dl russin |
| 7 dl mjölk | salt |
| 1 ägg | vitpeppar |
| 1—2 msk. sirap | mejram |
| $\frac{3}{4}$ msk. fett | |

Grynen vattenläggas, kokas upp i vattnet eller fläskspadet, spädas med mjölken och kokas mjuka, med fördel i värmeskåp. Löken hackas och fräses i fett. Ägg och russin blandas i gröten, som avsmakas med kryddorna, fylles i smord form och gräddas i varm ugn. Serveras med lingonsylt.

Ugnstemperatur ca 250°. Gräddningstid ca 45 min.

Blodpudding (6 pers.)

6 dl blod
4 dl mjölk eller dricka
200 gr grovt rågmjöl eller
150 gr grovt rågmjöl och
1 dl stöta skorpor
1 msk. finhackad lök

50 gr smält flötyr eller
finhackad njurtalg
3 msk. sirap
½ tsk. vitpeppar
½ tsk. ingefära
1 tsk. mefram

Blodet silas och vispas väl tillsammans med mjölken eller dricket. Mjölet och de stöta skorpona ivispas och smeten får stå och svälla en stund. Löken fräses i en del av flöttyren, får svalna och iblandas tillika med återstoden av fett, sirapen och kryddorna. Man steker litet av smeten för att pröva om den är lagom fast och lagom kryddad. Smeten hälls i smord och brödbeströdd form, som ej får fyllas mer än till två tredjedelar. Lock pålägges eller formen överbindes och får koka i vattenbad ovanpå spisen eller i ugnen i ½—2 timmar.

Makaronipudding med brynt lök (4 pers.)

250 gr makaroner
ca 1 lit. vatten, salt
6—7 dl mjölk
salt, vitpeppar
2 stora gula lökar
1 msk. fett

2—3 tomater i skivor
eller 2 msk. tomatpuré
riven ost
stöta skorpor
(½ msk. smör)

Makaronerna läggas i kokande, saltat vatten, och när det mesta av vattnet kokat in spädes mjölken på litet i sänder. Makaronerna få koka tills de äro mjuka då de smaksättas med salt och vitpeppar. Löken skalas, hackas och brynes i fett. I en eldfast form läggas makaronerna varvtals med den brynta löken och tomaterna. Överst strös litet riven ost, stöta skorpor och, om man så önskar, några smörklickar.

Puddingen gräddas i varm ugn tills den fått vacker färg. Bra restanvändning för stuvade makaroner.

Ugnstemperatur 225—250°. Gräddningstid ca 20 min.

Restkottletter (4 pers.)

¼ lit. kokt potatis eller
överblivet potatismos
ca 3 dl kokta grön- eller rot-
saker eller rester av kött
eller fisk

1 ägg
salt, vitpeppar
1 ½ dl stöta skorpor
1 ½ msk. fett

Potatisen males eller söndermosas, likaså grönsakerna. Användes i stället fisk eller kött sönderdelas resp. hackas detta. Potatismoset blandas med endera av dessa tillsatser, ägget tillsättes, smeten smaksättes med kryddorna och formas till kottletter, som vändas i stötbrödet och stekas i fett. Serveras med svamp- eller tomatsås (se sid. 28).

Ugnspannkaka (4 pers.)

1 ägg
4 dl vete- eller grahammjöl
8 dl mjölk

½ tsk. salt
1 msk. socker
1 msk. fett

Ägget och litet av mjölken vispas upp. Mjölet tillsättes samt saltet och sockret och blandningen vispas tills den blir jämn, varefter resten av mjölken spädes på. Smeten får svälla, helst i 2 timmar.

Fettet upphettas i en långpanna, smeten hälls i och pannkakan gräddas i varm ugn tills den stannat och fått vacker färg.

Ugnstemperatur 250—275°. Gräddningstid ca 30 min.

Äppelpannkaka (4 pers.)

1 sats pannkakssmet (se ugnspannkaka)

3—4 äpplen
¼ dl socker

Äpplena kärnas ur, skäras i skivor, läggas varvtals med sockret i en skål och få stå en stund.

Smeten fylles i den med fett upphettade långpannan, äppelskivorna läggas ovanpå smeten och pannkakan gräddas som i föregående recept.

Morotspannkaka (4 pers.)

1 ägg
7 dl mjölk
4 dl vetemjöl
salt, socker
300 gr morötter
1 msk. fett

Ägget och litet av mjölken vispas upp. Mjölet tillsättes och blandningen vispas tills den blir jämn, varefter resten av mjölken spådes på. Smeten får svälla, helst 2 timmar, salt och socker tillsättes och omedelbart före gräddningen de grovt rivna, råa morötterna. Pannkakan gräddas i varm ugn.

Ugnstemperatur 250—275°. Gräddningstid ca 30 min.

Grönsakspannkaka (4 pers.)

1 ägg
7 dl mjölk
1 dl vatten eller grönsakspad
5 dl vetemjöl
salt
½ lit. kokta grönsaker
1 msk. fett

Ägget och litet av mjölken vispas upp. Mjölet tillsättes och blandningen vispas tills den blir jämn, varefter resten av mjölken spådes på. Smeten får svälla, helst 2 timmar. Vattnet eller grönsakspadet, saltet och grönsakerna tillsättes. Fettet upphettas i en långpanna, smeten hälls i och pannkakan gräddas i varm ugn.

Ugnstemperatur 250°. Gräddningstid 30—40 min.

Potatisvåfflor (4 pers.)

250 gr kokt potatis
250 gr mjöl
3 dl mjölk
1 tsk. jästpulver
1 msk. smält smör
2 dl kallt vatten

Av mosad potatis, mjöl och mjölk göres en smet, som får svälla, helst ett par timmar. Då tillsättes det smälta smöret, jästpulvret, blandat med litet mjöl, och det kalla vattnet. Smeten vispas slät och fin och gräddas på väl uppvärmt väffeljärn, som endast behövs smörjas till första laggen.

Raggmunkar (4 pers.)

1 kg potatis
1½ dl vetemjöl
(1 dl mjölk)
1 tsk. salt
1½ msk. fett (helst fläskflott)

Den tvättade och skalade potatisen males eller rives, mjöl och salt tillsättes. Om smeten verkar för fast tillsättes litet mjölk. Tunna pannkakor gräddas i en lagg ovanpå spisen. Serveras mycket varma med lingonsylt.

Vitkålssallad (4 pers.)

½ litet vitkålshuvud
2 ä 3 kokta rödbetor
2 äpplen
1 msk. vatten
saffen av ½ citron
1 msk. socker
(1 msk. olja)

I en salladsskål blandas citronsaft, vatten och litet socker (samt oljan). Vitkålen skäres i strimlor, äpplena och rödbetorna i små tärningar och allt blandas i skålen.

Potatisallad (4 pers.)

¼—1 kg kokt potatis
senap
socker
ättika eller citronsaft
hackad lök eller gräslök
(1 salladshuvud)
(1 kokt rödbeta)
Säs:
3 dl vatten eller mjölk
3 msk. mjöl
salt, vitpeppar

Mjölet röres ut med litet av vätskan och får stå och svälla minst ½ timme. Återstoden av vätskan kokas upp, redningen ihälles och såsen får koka 5 minuter. Den smaksättes sedan med kryddorna och hälls över potatisen, som skalats och skurits i skivor eller strimlor. Rikligt med hackad lök eller gräslök tillsättes och salladen blandas försiktigt. Blandningen upplägges på salladsblad, om sådana finns, och kan garneras med litet hackade rödbetor.

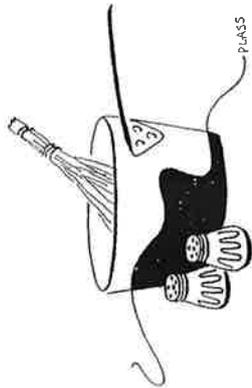

Såser

Grundsås (4 pers.)

3 msk. mjöl
5—6 dl vätska (mjölk eller mjölk och spad eller enbart spad av fisk, kött, svamp el. dyl., beroende på till vilken rätt såsen skall serveras)

salt
socker
vitpeppar
($\frac{1}{2}$ msk. smör)

Av mjölet och liter av vätskan göres en redning, som får stå och svälla minst $\frac{1}{2}$ timme. Resten av vätskan kokas upp, avredningen röres i och såsen får koka 5 min. Såsen smakas av med salt, socker och vitpeppar. Sist tillsättes litet kallt smör, om så önskas.

Med grundsåsen som stomme kunna olika såser tillagas, t. ex.:

Persiljesås genom tillsats av hackad persilja (2 msk.).

Dillsås genom tillsats av hackad dill (2 msk.).

Gräslöksås genom tillsats av finklippt gräslök (1—2 msk.).

Spenatsås genom tillsats av förvåld spenat, passerad eller finhackad (100—150 gr).

Tomatsås genom tillsats av tomater, skurna i tärningar eller tomatpuré (2—3 msk.).

Löksås genom tillsats av hackad, uppfräst lök (2 msk.).

Kaviarsås genom tillsats av kaviar (1 $\frac{1}{2}$ msk.) och hackad dill (1—2 msk.).

28

Vaniljsås (4 pers.)

4 dl mjölk
 $\frac{1}{2}$ msk. potatismjöl
1—1 $\frac{1}{2}$ msk. strösocker

1 ägg
 $\frac{1}{2}$ —1 msk. vaniljsocker

Mjölet kokas upp och avredes med potatismjölet, urört i liter mjölk. Äggulan röres ut med litet av sockret, den avredda mjölken slås över och alltsammans sjudes under kraftig vispning tills såsen tjocknar. Såsen vispas tills den blir kall, då den smaksättes med vaniljsockret. Strax innan såsen serveras tillsättes den uppvispade äggvitan.

Nyponsås (4 pers.)

20—25 gr torkade nypon
 $\frac{1}{2}$ lit. vatten (eller vatten och fruktspad, om såsen skall användas till kokt frukt)

socker efter smak
1 msk. potatismjöl

Vatnet kokas upp, och då det kokat 1 minut tillsätts de krossade eller malda nyponen och få koka 10—20 min., varefter de passeras. Den passerade nyponmassan kokas upp. Potatismjölet urört i liter vatten tillsättes, varefter såsen får ett uppkok. Såsen smaksättes med socker.

Serveras till kokta äpplen eller dylikt.

Saftsås av råkonserverad eller råpressad saft (4 pers.)

2 dl vatten
 $\frac{3}{4}$ —1 msk. potatismjöl

2 $\frac{1}{2}$ dl råkonserverad eller råpressad saft
socker efter smak

Potatismjölet och vatnet blandas kallt och får koka upp under omröring. När såsen svalnat något iröres saften och såsen avsmakas med socker.

Apelsinsås tillagas som ovanstående, varvid man beräknar saften av 2—3 apelsiner.

Efterrätter

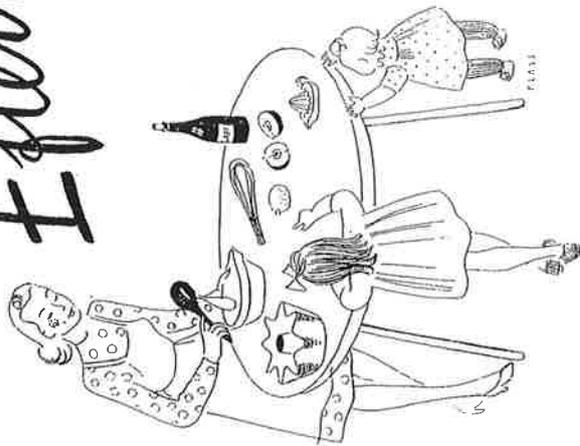

Bröduppding (4 pers.)

10 veteskivor
 $\frac{1}{2}$ lit. mjölk
1 ägg

kardemumma
 $\frac{1}{2}$ msk. smör

Brödet skäres i tärningar och blötes upp i mjölken. Det hela arbetas ihop till en gröt, ägget och kardemumman blandas ned i smeten, som fylles i smord form, och smöret lägges på i små klickar. Puddingen gräddas i god ugnsvärme.

Ugnstemperatur 225° . Gräddningstid 30—40 min.

Söndagskaka (4 pers.)

2 ägg
 $\frac{3}{4}$ dl socker
3 dl rärvna morötter

5 malda bittermandlar
1 dl finstötta skorpor
4 dl mjölk

Ägg och socker vispas vitt och pösigt, varefter de rivna morötterna, bittermandlarna, skorpbrödet och mjölken tillsättes. Smeten hälls i en låg, vid form och gräddas tills kakan känns fast och fått vacker färg. Serveras med sylt.

Ugnstemperatur $225-250^{\circ}$. Gräddningstid ca 40 min.

Stekta äpplen (4 pers.)

8 äpplen
 $\frac{1}{2}$ dl vatten

$\frac{3}{4}$ —1 dl socker eller
 $\frac{3}{4}$ —1 dl sirap

Äpplena sköljas och torkas. Blomfasen och stjälken toges bort. Äpplena naggas med gaffel och ställas i en eldfast form. Sockret strös över eller överhälls äpplena med sirap. Vattnet tillsättes och äpplena stekas i medelvarm ugn. Ösas över några gånger med den lag som bildas i formen.

Ugnstemperatur $225-250^{\circ}$. Stektid 30—40 min.

Fruktkaka (4 pers.)

$\frac{1}{2}$ lit. rivet bröd
 $\frac{1}{2}$ — $\frac{3}{4}$ lit. fruktmos (ev. mos av blötlagda och utkärnade katriplommon och torkade äpplen)

1 msk. smör
socker efter smak

Brödet, gärna av grov limpa och ej för färskt, samt fruktmoset lägges varvis i en form, helst sådan med löstagbar kant. Översta lagret i formen skall vara bröd. Smöret fördelas i flockar ovanpå kakan, som sedan insättes i ugnen för att få färg. Kakan överströs därefter med socker och serveras med vaniljsås (se sid. 29).

Ugnstemperatur 225° . Gräddningstid ca 20 min.

Brod

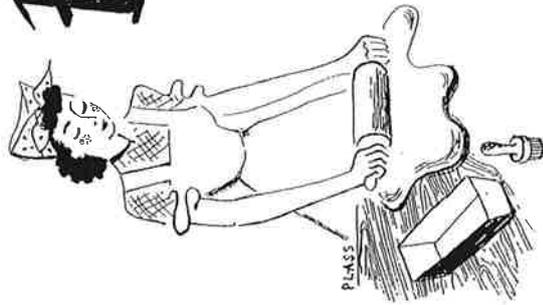

Vätskan ljummas. Sirapen, jästen, saltet och det mesta av mjölet tillsättes. Degen arbetas väl och får jäsa till sin dubbla storlek. Den omarbetas på bakbordet och mera mjöl tillsättes, om så behövs. Degen utbakas till tre limpor, vilka läggas på smord plåt och får jäsa långsamt ca 1 tim.

Ugnstemperatur 225—250°. Gräddningstid ca 30 min.

Rågbitar (18 st.)

4 dl vatten	1 tsk. salt
3/4—1 dl sirap	450 gr grovt rågmjöl
40 gr jäst	75 gr vetemjöl

Av det ljumma vattnet, sirapen, jästen och det mesta av mjölet göres en lagom fast deg, som får jäsa upp. Degen omarbetas och mera mjöl tillsättes, om så behövs, varefter den utkavlas till en fyrkantig, ca 1 cm tjock kaka, som lägges i en smord långpanna. Kakan naggas och skåras djupt till avlånga bitar och får jäsa upp. Kakan gräddas i varm ugn och överpenslas med vatten.

Ugnstemperatur 225—250°. Gräddningstid ca 25 min.

Grovt formbröd (1 st.)

3 dl vatten	50 gr jäst
1 dl sirap	500 gr grovt rågmjöl
1 tsk. salt	ca 75 gr vetemjöl

Det ljumma vattnet, sirapen, jästen, saltet och rågmjölet hoparbetas till en deg. Den lägges upp på bakbordet och bakas ut i vetemjölet till en blank och smidig längd, som lägges i smord, avlång brödform och får långsamt jäsa till nära sin dubbla storlek. Gräddas i medelvarm ugn.

Ugnstemperatur 175—200°. Gräddningstid ca 1 tim.

Grova limpor (3 st.)

1/2 lit. mjölk eller vatten	1 tsk. salt
1 dl sirap	500 gr grovt rågmjöl
50 gr jäst	ca 250 gr vetemjöl

Grova skorpor (ca 100 st.)

350 gr grahamsmjöl	2 tsk. salt
350 gr grovt rågmjöl	40—50 gr smör
1/2 lit. vatten	100 gr socker
50 gr flottyr	ca 100 gr vetemjöl till utbakning
50 gr jäst	

Av de grova mjölsorterna, vattnet, vari flottyrren blivit smält, salt och jäst göres en deg, som får jäsa till sin dubbla storlek. Smör och socker röres tillsammans och blandas i den uppjästa degen. Denna får sedan jäsa upp ännu en gång. Av degen formas avlånga bullar, som läggas på smorda plåtar och får jäsa. Bullarna gräddas i mycket varm ugn, få kallna, skåras och torkas.

Ugnstemperatur 250—275°. Gräddningstid 8—10 min.

Torkning: Färgsättning 150—200°. Eftertorkning 100—150°.

Vetebröd med äppelmos

½ lit. mjölk
2 dl äppelmos
½ tsk. salt
1½—2 dl socker
40 gr jäst

ca 750 gr vetemjöl

Till pensling:

mjölk eller brödgglans
pärlsocker

Av mjölken, äppelmoset, saltet, sockret, jästen och det mesta av mjölet göres en lagom fast deg, som får jäsa till sin dubbla storlek. Degen omarbetas på bakbordet och mera mjöl tillsättes, om så behövs. Bakas lämpligast ut till flätor eller långder, enär småbullar lätt bli torra och sega. Långderna få jäsa upp, penslas därefter, beströs med pärlsocker och gräddas i varm ugn.

Ugnstemperatur 225—250°. Gräddningstid 15—20 min.

Kaffekrans med morötter

1 ägg
2 dl rårivna morötter
2 dl socker
2 dl mjölk
1 dl russin eller finskurna
äpplen

425—450 gr vetemjöl
1 msk. jästpulver

Till pensling:

mjölk eller brödgglans
pärlsocker

Ägg, rårivna morötter, socker, mjölk och russin blandas, varefter mjölet med jästpulvret iröres och massan hoparbetas till en ej för hård deg. Denna lägges sedan på smord plåt och formas med hjälp av två matskedar till en krans, som penslas och beströs med pärlsocker. Kransen gräddas i varm ugn.

Ugnstemperatur 200—225°. Gräddningstid ca 15 min.

Jästpulverkaka

3 dl socker
5 dl vetemjöl
3 dl mjölk
1 ägg

40 gr smör
8 bittermandlar eller det rivna
skalet av 1 citron
4 tsk. jästpulver

Sockret, det mesta av mjölet samt mjölken blandas och smeten får svälla två timmar. Ägget vispas upp och röres ned i smeten. Jäst-

pulvret, blandat med resten av mjölet, tillsättes. Smeten smaksättes med de hackade bittermandlarna eller citronskalet, hälls i smord och bröd form och gräddas i medelvarm ugn.

Ugnstemperatur 200°. Gräddningstid 40 min.

Mjuk pepparkaka

3½ dl vatten
3 dl socker
1½ dl russin
5½ dl vetemjöl
3½ tsk. jästpulver
½ tsk. kanel
½ tsk. nejlikor
½ tsk. kardemumma
1—2 msk. smält smör

Vatten, socker och russin kokas upp och blandas därefter med de övriga ingredienserna. Smeten hälls i smord och bröd form och gräddas i medelvarm ugn.

Ugnstemperatur 180—200°. Gräddningstid ca 40 min.

Drömkaka

1 ägg
2 dl socker
1½ dl mjölk
½ tsk. nejlikor
½ tsk. kanel
1 msk. smält smör
3 dl vetemjöl
2 tsk. jästpulver

Ägg och socker vispas vitt och pösigt, varefter mjölken, det smälta smöret, kryddorna och sist mjölet blandat med jästpulvret tillsättes.

Smeten hälls i en smord och bröd form och gräddas i medelvarm ugn.

Ugnstemperatur 180—200°. Gräddningstid ca 30 min.

Ingefärskaka

1 dl hett vatten
2 dl sirap
1—2 msk. smält smör
4½ dl vetemjöl
2 tsk. jästpulver
1½ tsk. ingefära

Det heta vattnet och sirapen blandas, varefter de övriga ingredienserna tillsätts. Smeten hälls i smord och bröd form och gräddas i medelvarm ugn.

Ugnstemperatur 180—200°. Gräddningstid ca 25 min.

Diverse.

Nyponte.

30 gr. torkade nypon
1 lit. vatten

| socker efter smak

Vatnet kokas upp och då det kokat 1 min. tillsätts de krossade nyponen. De få koka sakta under lock i 10 min. och få sedan stå och dra i 5 min. Därefter silas teet genom tesil eller silduk. Så mycket som går genom silen eller silduken utkramas.

Resterna kunna tillsammans med litet nya krossade nypon användas till soppa eller kräm.

Ett gott råd

till husmödrar med elspis

Har Ni tänkt på att lämpliga kokkärl hjälpa till att minska strömförbrukningen? Kokplatta och kärl skola passa till varandra om resultatet skall bli gott. Studera bilderna nedan och se sedan över Edra kokplattor och kastruller!

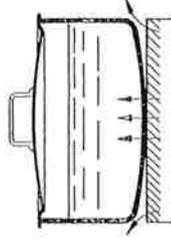
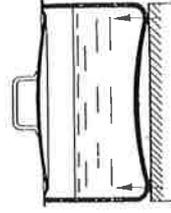

Olämpliga kokkärl med buktiga bottenar ge dålig värmeöverföring.

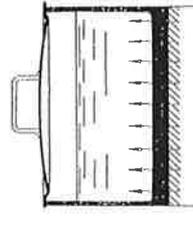
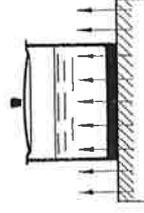

För litet kokkärl — en del av värmen går förlorad.

Riktigt kokkärl

VÄLJ KOKKÄRLET EFTER PLATTAN

B

532 Bildkonst
Konstver



Foto: Eriksson med mot. Carl Kallros. "Linda" och "Linda" (1910).
Sida 14. Bildkonst. Bildkonstver. Bildkonstver. Bildkonstver.
Bildkonstver. Bildkonstver. Bildkonstver. Bildkonstver.

Bildkonstver. Bildkonstver. Bildkonstver. Bildkonstver.

501 Sjöfart
Anghåt

ALANAS
Flåsjön

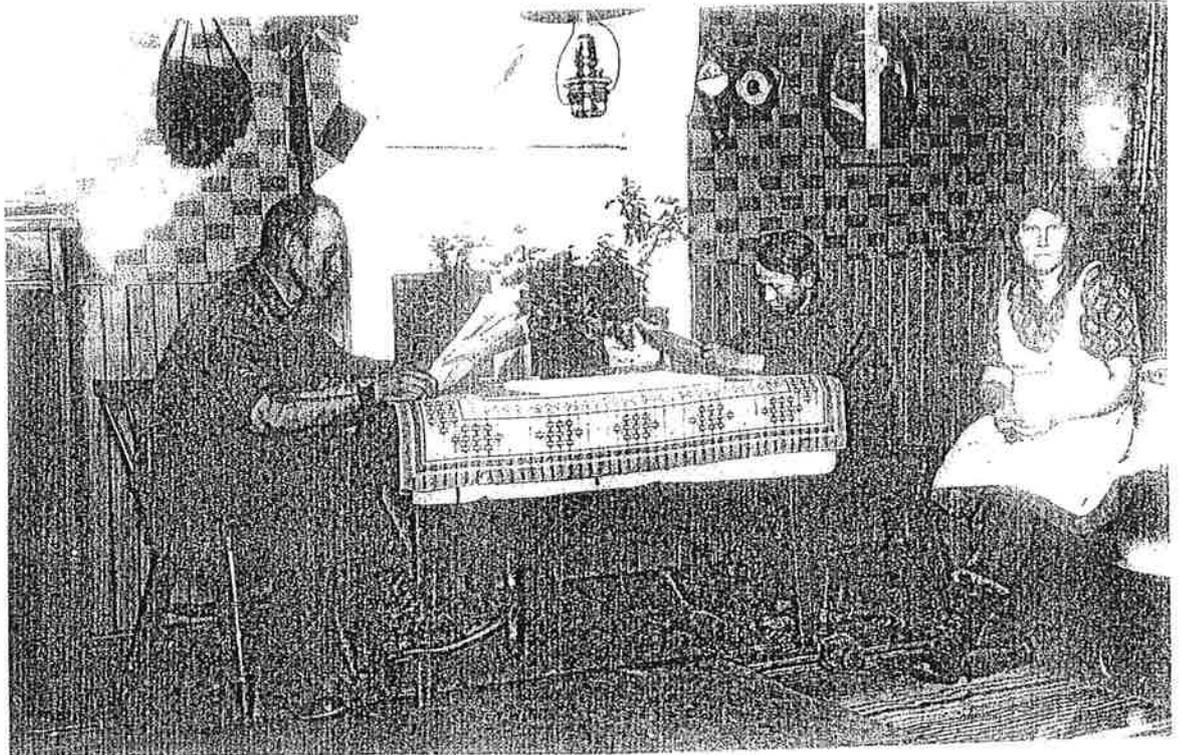
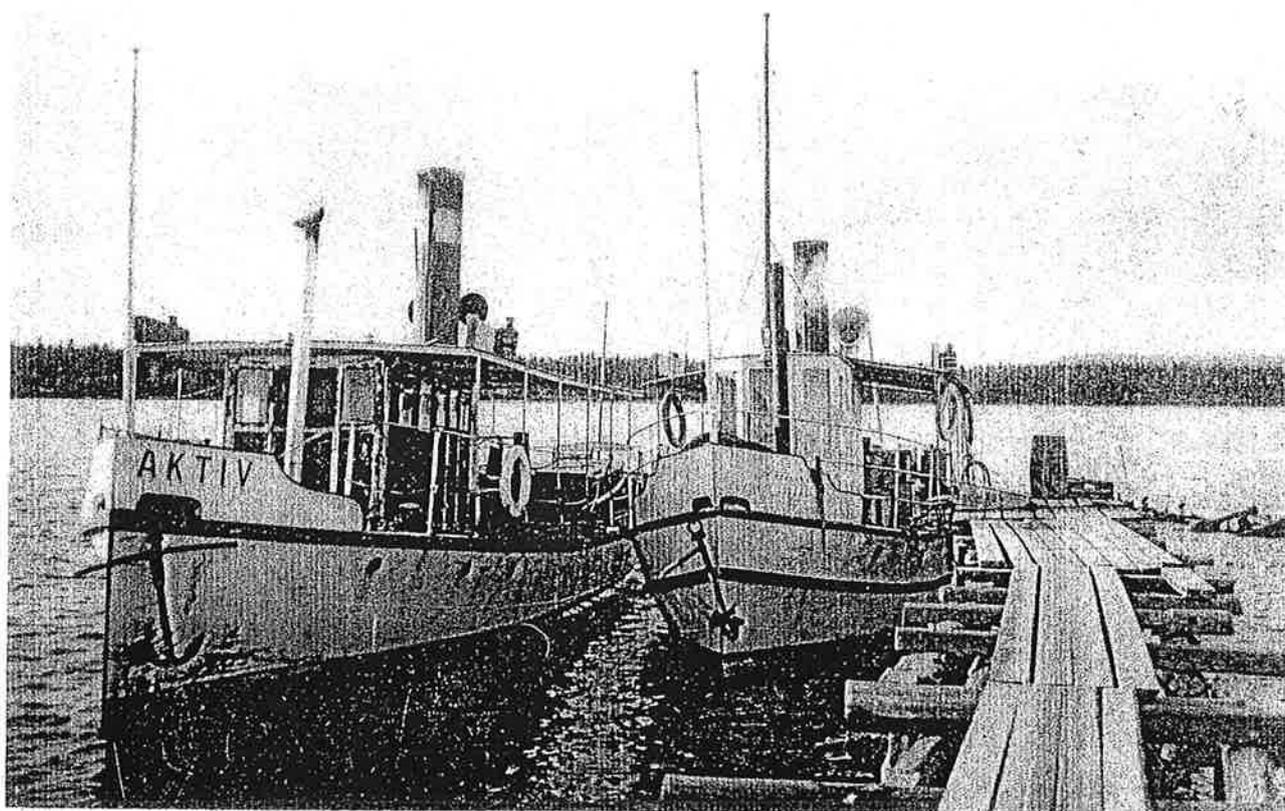

Båtarna "Aktiv" och "Viking" i Flåsjön. Fotot är taget någon gång före år 1940.

Uppgifter: Skriften "Båtarna på Flåsjön och flottningen".

233 Herdeväsen

FÄBODAR

ALANÄS
Havsnäs
Norbergsbodarna



På bilden syns Eva Karolina Karlsdotter (kallades för Lina), gift med Nils Salomon Norberg från Havsnäs, framför fäbodstugan där hon bodde sommartid och skötte kreaturen i bodarna. Hon föddes den 17 mars 1885 i Rörström, Tåsjö. Fotot är taget omkring år 1941.

Uppgifter: Milly Edlund, Frösön, 1988.

Foto: Milly Edlund, (dotter till Eva Karolina på bilden)
Lånat negativ

JÄMTLANDS LÄNS MUSEUM

ALANÄS
Alanäset By

1 Mika Persson PA TORT
R. S. Långed
3 Jul 1958

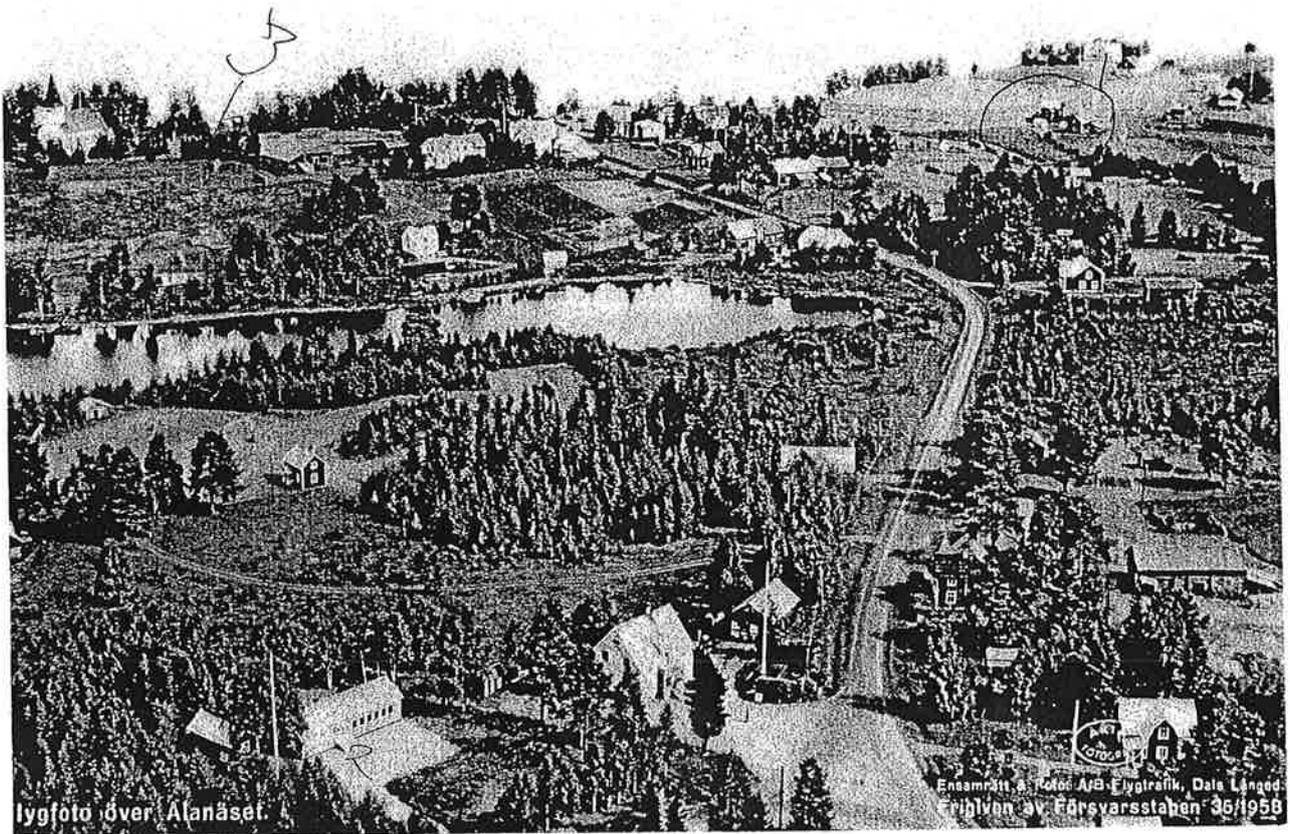

lygfoto över Alanäset.

Flygfoto över Alanäset.

1
K. S. Långed
P. E. Persson

Foto: AB Flygtrafik, Dals Långed
Repro neg 85 X-14/10

JÄMTLANDS LÄNS MUSEUM

496 Järnväg
Stationshus

ÅLÄNDS
Flåsjön
Järnvägsstationen



Stationen anlades 1914 och nedlades 1949-02-01. Vid nedläggningen tjänstgjorde där en kvinnlig platsavakt som sålde biljetter och skötte övriga sysslor. 1947 var 10 personer bosatta i Flåsjön.

Uppgifter: Björklund, BJ, Östersund, 1988-07-26.

Foto: okänd
nummer: BB X-176/16

JÄMTLANDS LANS MUSEUM

Folkets hus + affär



Folkets hus.

H-474/11



Affär + café Röda Luvan.

H-474/12



Alex Fröberg hemma i Västane, 1947

Uppgifter: Alex Fröberg, Västane.

THE UNIVERSITY OF CHICAGO

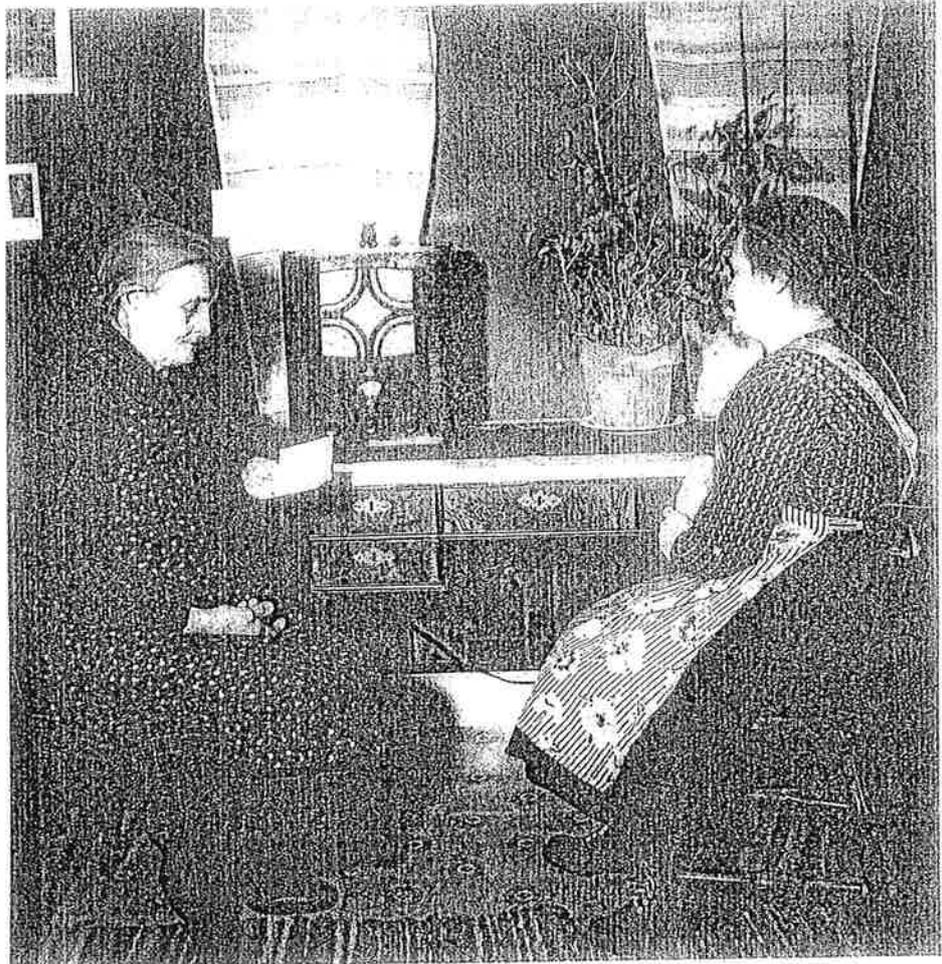

THE UNIVERSITY OF CHICAGO
 DEPARTMENT OF EDUCATION
 CHICAGO, ILL.



Bild från Fyrås
 Från vänster: Hustru, barn, hustru, hustru, hustru, hustru, hustru.
 Ålsten, hustru, hustru, hustru, hustru, hustru, hustru.
 Hustru, hustru, hustru, hustru, hustru, hustru, hustru.

Uppgiften: Lisa Hustru, Hammerdal, 1912.

C

Per Albin-torp

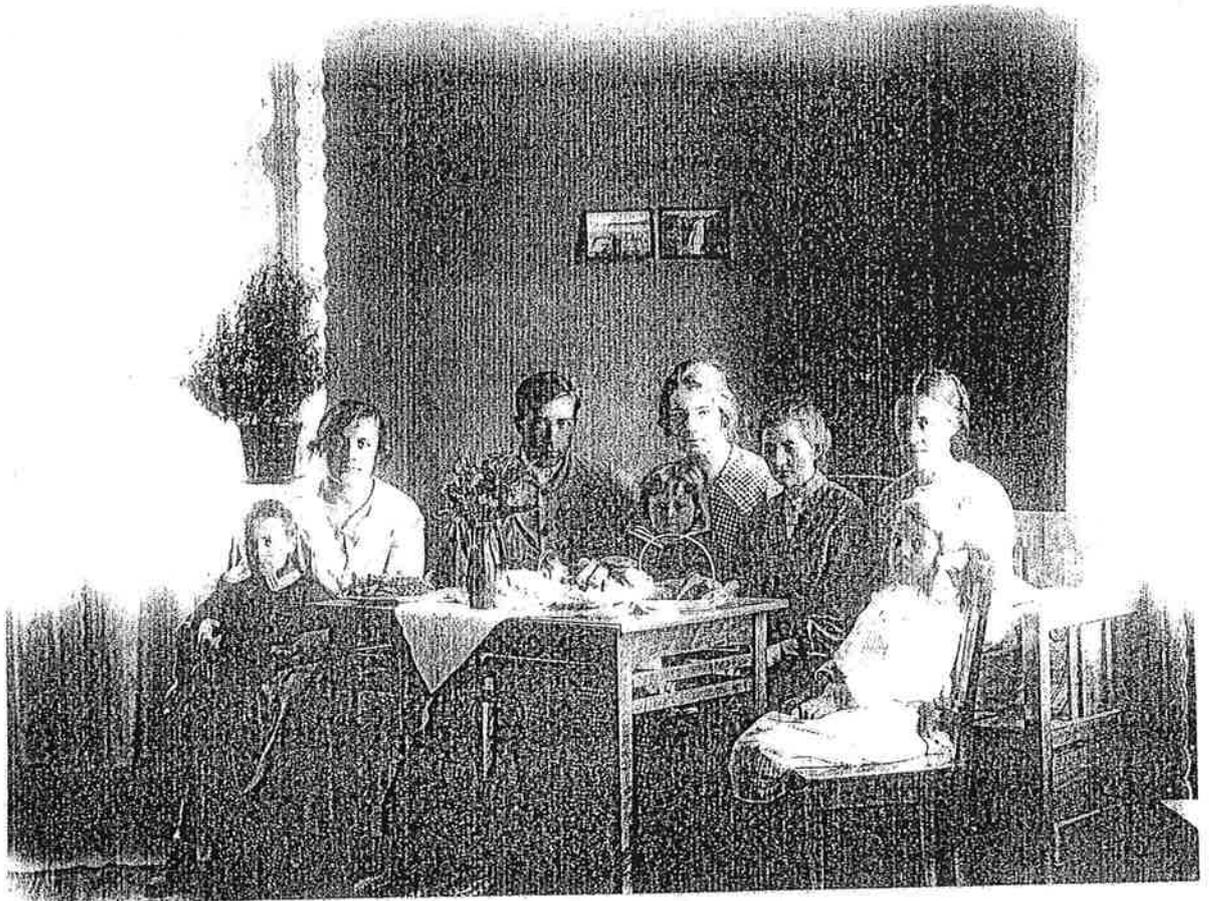
Arbetarsmåbruk i Västernorrland

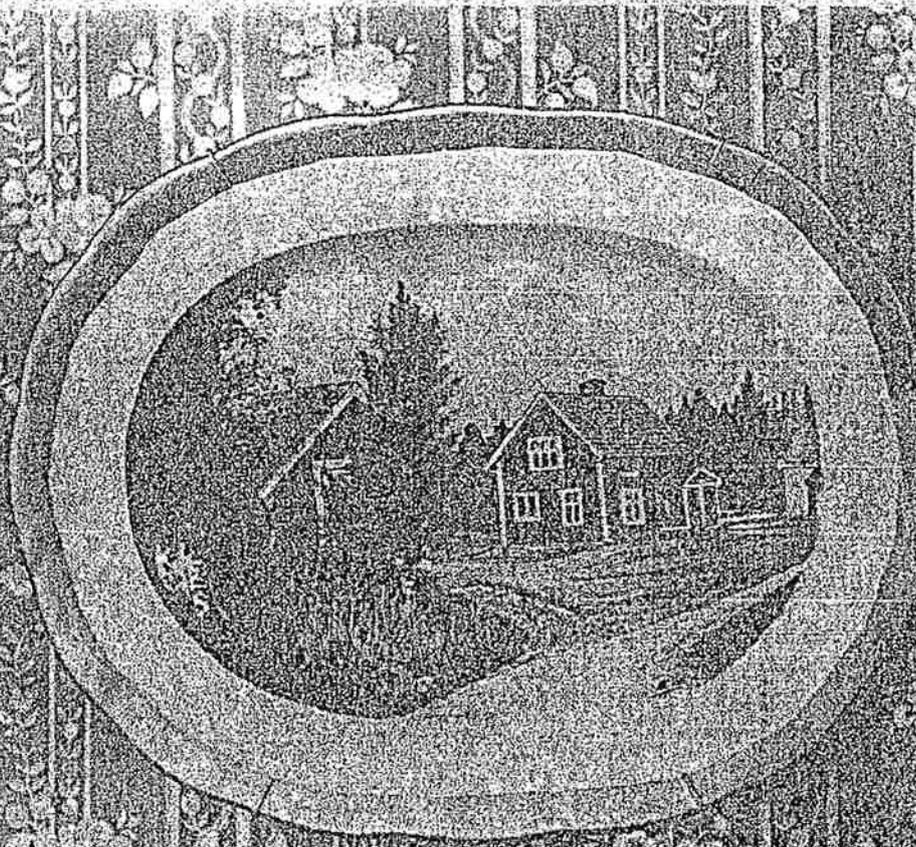

"Riksdagen beslutar, att en fond, benämnd arbetarsmåbrukslänsfonden, skall inrättas från vilken lån må utlämnas i ändamål att giva skogsarbetare tillfälle att förvärva mindre lägenhet, ägnad att bereda innehavaren utkomst genom jordbruk, drivet vid sidan av annan verksamhet".

(1933)



ARBETARSMÅBRUKSLÅN

När riksdagen i juni 1933 beslutade att inrätta en arbetarsmåbrukslånefond som skulle ge medellösa säsongarbetare med familjer förmånliga lån till ett litet jordbruk "på sidan om", så var det inte något som alla var eniga om.

Diskussionerna hade gått höga i riksdagen och ute i landet hos hushållningssällskap och andra myndigheter. Motståndarna protesterade emot att staten skulle satsa pengar på människor som inte hade en sparad slant, som hade låga årsinkomster och inte kunde vänta sig ett arv som kunde ge ett eget hem.

Därtill hade föreslagits att en nämnd i varje kommun skulle hjälpa till att ordna lämplig mark, samköpa virke och annat till husbygget för att få det så billigt som möjligt. Även detta förfasade sig många över.

Redan tidigare fanns ett förmånligt lån, egnahemslån, men för att få det, måste man ha en sparad slant. Dessutom betalades ränta på egnahemslånet.

Nu beslutades alltså om ett räntefritt lån till den som inte hade någon sparad slant.

I sammanfattningen av hushållningssällskapens yttrande saxar vi:

"Egnahemsnämnden i Blekinge län finner det sannolikt, att utlämnande av dylika räntefria lån skall framkalla krav från övriga ägare till mindre fastigheter på att komma i åtnjutande av samma förmån. Uttalanden om berättigat missnöje hos dem, som ej få del av föreslagna billiga lån, återkommer hos flera egnahemsnämnder, så hos nämnden i Västerbottens län som anser, att staten helt enkelt icke kan göra sig skyldig till en så uppenbar orättvisa till egnahemslåntagares nackdel. Antingen måste egnahemslånevillkoren i avsevärd mån förbättras eller också skillnaden mellan lånevillkoren för egnahemslån och arbetarsmåbrukslån på annat sätt utjämnas. De som kunna vänta sig att få del av räntefria lån, torde enligt egnahemsnämnden i Skaraborgs län lätt bli prestade att minska sina ansträngningar att genom arbetsamhet och sparsamhet söka reda sig den föreslagna statshjälpen förutan. Egnahemsnämnden i Kronobergs län uttalar, att statens uppföring med räntefria lån troligen icke kommer att till sitt fulla värde uppskattas av låntagarna, vilka kunna befäras icke få samma känsla för kredithjälpens betydelse och för det egna ekonomiska ansvaret härvidlag som de låntagare, vilka i vanlig ordning skola förränta och amortera sina lån. Egnahemsnämnden i Noorbottens län ser i de mycket fördelaktiga arbetarsmåbrukslånen en stor fara så till vida, som drivfjädern för mången lånesökande kanske blir icke så mycket viljan att för framtiden lösa sin egnahemsfråga som fastmer förhoppningen om att erhålla tillfällig hjälp under rådande arbetslöshet. Enär vid den planerade arbetarsmåbruksverksamheten det förutsattes, att kommunen skall hjälpa sökanden med att utvälja, inköpa och iordningsställa fastigheten, torde denna omständighet vara ägnad att förminska och avtrubba låntagarens företaganda, eget initiativ och ansvarskänsla för företaget. Ett mer eller mindre misslyckande kommer med största sannolikhet staten att göras ansvarig för."

Sociala jordutredningen

Innan man beslutade om arbetarsmåbrukslånen hade en utredning om säsongarbetarnas levnadsvillkor gjorts. Den utredningen visade att säsongarbetarna hade låg årsinkomst, ofta mellan 800 och 1.200 kronor, att de hade dålig bostadsstandard, och att deras barn fick dålig kost, framför allt för lite mjölk.

- En gift säsongarbetare har inte mer än 80-120 kronor per år över till bostaden, sa utredningen. Då konstruerades arbetarsmåbrukslånen så att säsongarbetarna skulle få bättre levnadsstandard och klara amorteringarna. De första fem åren, medan man byggde huset och skaffade djur och utrustning var lånet amorteringsfritt. Sedan betalade man cirka 100 kronor i 30 år, och resten efterskänktes. En kommunal nämnd, arbetarsmåbruksnämnden skötte det praktiska kring lånet. Om man inte skötte lånet eller inte byggde huset så som man skulle, eller aldrig skaffade kor, så kunde nämnden överlåta lånet på någon annan.

Kommun	Tilldelat lån	Disponerat lån	Antal småbruk	Sökt
Alnö	20.000	5.938	1	20.000
Anundsjö	20.000	16.760	5	10.000
Arnäs	--	--	--	--
Attmar	12.000	12.000	3	28.000
Bjärträ	25.000	23.050	6	65.000
Björna	25.000	20.500	5	25.000
Bodum	15.000	14.500	3	15.000
Borgsjö	30.000	--	--	50.000
Boteå	25.000	25.000	--	30.000
Dal	60.000	58.325	10	--
Ed	--	--	--	--
Edsele	--	--	--	--
Fjällsjö	15.000	15.000	3	10.000
Gideå	--	--	--	--
Graninge	--	--	--	--
Grundsunda	--	--	--	--
Gudmundrå	--	--	--	--
Haverö	25.000	25.000	7	--
Helgum	--	--	--	--
Holm	--	--	--	--
Häggdånger	--	--	--	--
Hässjö	--	--	--	--
Högsjö	30.000	21.000	4	20.000
Indal	10.000	--	--	5.000
Indals-Liden	12.000	9.000	2	8.000
Junsele	28.000	--	--	32.000
Ljustorp	15.000	11.000	2	15.000
Långsele	20.000	16.500	3	19.000
Multrä	--	--	--	--
Njurunda	--	--	--	--
Nora	20.000	13.000	--	20.000
Ramsele	25.000	15.000	6	25.000
Resåle	25.000	19.350	5	15.000
Själevad	10.000	--	--	5.000
Sollefteå	4.000	--	--	2.000
Stigsjö	--	--	--	--
Styrnäs	8.000	8.000	2	--
Stöde	30.000	30.000	7	45.000
Timrå	25.000	--	--	15.000
Torp	30.000	25.000	5	95.000
Torsåker	--	--	--	--
Trehörningsjö	5.000	4.000	1	2.500
Tuna	27.000	25.027	5	38.000
Tynderö	--	--	--	--
Tåsjö	40.000	40.000	11	20.000
Viksjö	--	--	--	--
Ytterlänäs	25.000	23.000	5	25.000
Ådals-Liden	35.000	33.872	7	41.700
Älvdalen	--	--	--	--
Överlänäs	36.000	36.000	--	18.000

För 1934 söktes pengar till småbrukslån från alla kommuner i Västernorrland utom Häggdånger.

Vem som helst kunde inte få arbetarsmåbrukslån. Om man tjänade efter tiden, rätt så bra, så fick man inte lån, inte om man hade en sparad slant, eller chans att ärva.

Man måste vara medellös, dvs i stort sett inte äga något, och ha låg inkomst.

En skogsarbetare som dessutom tog de chanser som stod till buds för att tjäna en slant extra, hade en årslön på 800-1.200 kronor. För att få lånet måste man lämna intyg på att man var frisk, stark, arbetsvillig och skötsam. Om man inte var gift, utan var "sambo", hände det att arbetarsmåbruksnämnden ställde giftermål som villkor för lånet. Nämnden måste också ha intyg på att hustrun var frisk, arbetssam och kunde sköta kor.

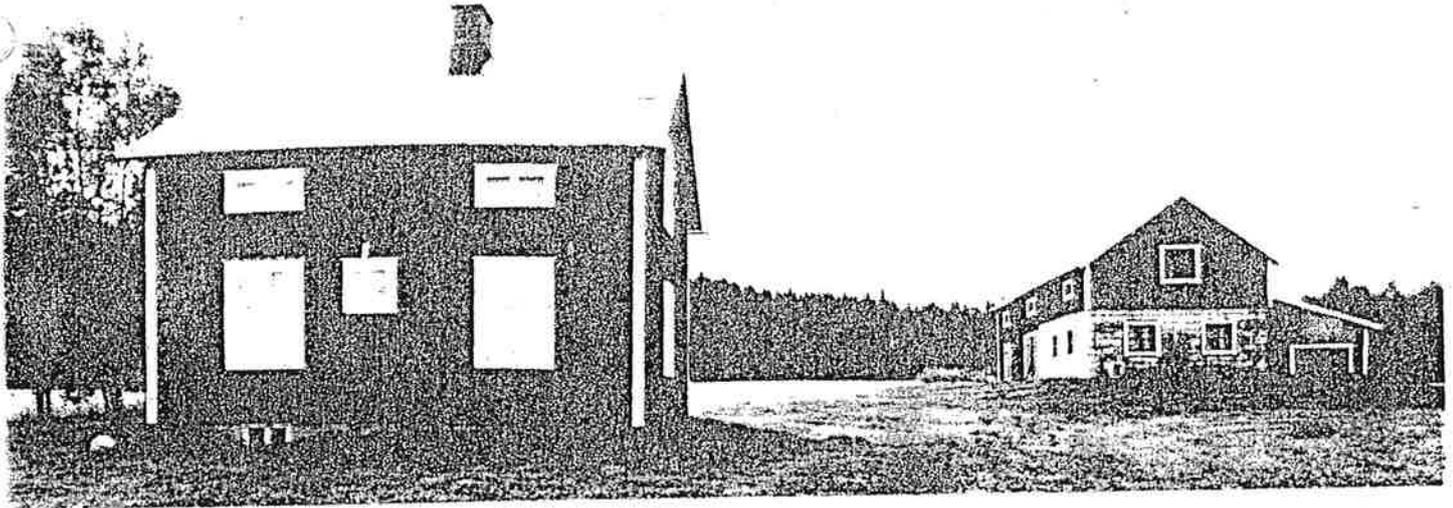

- Man ville inte gärna stycka bra åkerjord från hemman för att bilda arbetarsmåbruk. Det blev i stället dålig åkerjord, eller oftast att börja bryta mark.

Det säger Jonas Marteliusson, Anundsjö, som tillsammans med svågern Jonas Fröberg 1935 köpte ett område på 7 har för 2.000 kronor.

De blev erbjudna att köpa skogen på rot för 19 öre kubikfoten, men de hade de inte råd till.

Ägaren avverkade 4.200 träd, och sedan var det för de två svågerrarna att röja, bryta och dika.

Johas arbetade i skogen 15 november till 15 april. Efter midsommar började flottning och röjning ett par månader.

Inkomsten var 800-1.200 kronor per år. Vår, höst, kvällar och nätter odlade Jonas upp 2 har, resten var myrmark. 1937 byggde han huset, året efter ladugården.

1967 sålde Marteliusson torpet och flyttade till Bredbyn. Han hade då i flera år varit ombudsman för skogsarbetareförbundet, hade slutat med korna 1962 och arrenderat ut jorden. Jonas arbetade mest åt Mo & Domsjö. Ett år kom han och företaget inte överens om priset för avverkningen. Då plockade Jonas lingon i stället för att arbeta i skogen. Han plockade ett ton och fick 90 öre kilo.



Vigdsjön - arbetarsmåbruk "på skogen"

Vigdsjön var utmarker till bönderna i Ådals-Liden. Två gånger, 1856 och 1902, sänktes sjön för man ville ha bättre fräken- och starrslätter. Fräken och starr som användes till foder åt korna, var mycket näringsrikt. Man slog i vattnet med vanliga liar som man satt "kragar" på för att fösa in fodret.

I Vigdan, utloppet från Vigdsjön låg tidigare ett kraftverk. 1933 beslutade arbetarsmåbruksnämnden i Ådals-Liden att småbruk skulle läggas i Vigdsjön. Det fanns ingen väg dit. Småbruken lades långt från varandra, runt hela sjön.

Tack vare sjösjösänkningarna behövde nybyggarna inte bryta mark. Det var bara att sätta plojen i jorden.

Men området var frostlänt och ibland dämde man för kraftverket och då kom åkrarna under vatten. Höst och vår var det så mycket vatten över kärrvägen att det räckte över stövelskaften.

Barnen måste inackorderas i Näsåker under veckorna för att gå i skola och bara de första vintrarna fanns arbete i skogen runtomkring.

Sedan måste också karlarna bort under veckorna.

Viktor Jonasson var den som stannade längst vid Vigdsjön.

Hans lilla stuga var ursprungligen byggd som en jaktstuga. Till den hade han drygt 13 har mark.

Här växte hans fyra söner upp. Här byggde han ladugård och hans fru Olga var ensam hela veckorna med djuren, 4 kor, häst, getter, får, höns.

Hon gjorde ost och smör, bakade i den murade ugnen i bagarstugan med jordgolv.

På lördagskvällarna kom Viktor hem. Han hade 1,5 mil att gå. Då hade han med sig salt, kaffe och mjöl och gryn.

I bland fick Olga också en sändning böcker från biblioteket i Näsåker.

1948 flyttade familjen till ett arrendejordbruk i Domsjö där Viktor hade det mesta arbetet. Där bor de fortfarande.

Stugan vid Vigdsjön har en av pojkarne som jaktstuga nu.

Viktor Jonasson fick låna 5.000 kronor till sitt småbruk.

1.640 kronor var den fasta delen, 3.360 kronor den rörliga. Han betalade 112 kronor per år i 30 år = 3.360 kronor. Sedan efterskänktes 1.640 kronor. Lånen var helt räntefria.

Flera av småbruken i Vigdsjön bytte ägare under åren. De färdigställdes inte, och sedan de erbjudits andra som stod i kö för småbruk och återigen övergivits, måste man söka sig utanför kommunen genom annonser i ortspressen. Kommunen var genom arbetarsmåbruksnämnden ekonomiskt ansvarig för småbruken och hade naturligtvis stort intresse av att få någon som övertog husen.

Fiskare och småbrukare

Fiske och småbruk går inte ihop. Man fick fiska på nätterna och handslå på dagarna. Men det går inte att göra två saker på sommaren och inget på vintern.

Det säger Elov Sundberg, Tynderö, en av de fiskare som fick arbetarsmåbrukslån.

Han lånade 6.000 kronor 1936, och anser fortfarande att kommunens representanter var mycket negativa till lånen och lånesökande.

Han fiskade på nätterna, åkte på morgonen med strömming i båten till Tunadal, fyllde båten med hyvelstump som han dagtid byggde hus och ladugård av. Hustrun Karin kapade och Elov spikade.

Vintertid åkte han på skogshuggning, i Hälsingland eller Härjedalen. Han for 1 dec, kom hem mars-april.

Sommartid klev han upp vid midnatt, gick till Skeppshamn och båten 3,5 km, och skötte jorden dagtid.

Karin städade på skolan, arbetade i bespisningen i fyra år, gelade strömming periodvis, skötte de fyra barnen och skötte korna, fyra stycken som mest.

1940 kom kronan till Tynderö. Då blev Åstön övningsområde och avstängt. Möjligheten att tjäna pengar på bärplockning försvann.

Men kronan gav arbete också. Karin skurade baracker på våren, och bostadshusets övervåning hyrdes ut åt befäl. Hon arbetade periodvis i köket på Åstön, grismaten de fick från marketenteriet födde de upp grisar på - ibland 6 samtidigt.

1964 sålde Elov och Karin sitt småbruk till kronan som utvidgade övningsområdet på Åstön.

Samtidigt köpte de gamla skolan, närmaste granngården. Där bor de nu i nedervåningen med stora ytor, uppe har de 5 rum som de hyr ut åt personal på Åstön.

Elov fortsatte att fiska tills han var 78 år. Han hade också eget rökeri och saltade in fisk.

De två sönerna har sin inkomst av havet. Hasse är fiskare i Enånger, Nisse är kapten på ms Holmsund.

"Han som skulle hjälpa mej att sätta upp huset tyckte att det var för litet. Han sa att han inte skulle ha något extra betalt för att göra det en meter bredare och en halv meter längre, och då gjorde vi så. Virket fick jag köpa av min arbetsgivare men jag fick betala 5 öre mer per kubikfot än vad han fick när han sålde till bolaget.

Vid besiktningen blev dom sura när dom såg att jag byggt för stort.

- Det här stämmer inte med ritningen, sa dom.

- Vänd ritningarna oppner, kanske det stämmer bättre, sa jag.

Sen blev det inte nå mer prat om det."

Småbrukare i Stöde



En småbrukarhustru

- Småbrukarlånet var vår chans, hur skulle vi annars ha klarat oss!

Så uttrycker Ottília Wedin, f 02, Stöde sin uppfattning om arbetarsmåbrukslånet. De hörde till den grupp som fick lån beviljat 1933, de hade då tre barn.

Ernfrid Wedin var skogsarbetare, och ofta borta längre perioder på vintern. Då låg ansvaret för barnens, hemmets och djurens skötsel på Ottília.

Familjen växte, det var ont om kontanter och det gällde att få ihop till amorteringarna på lånet, 120 kronor/år.

Ottília gjorde dagsverken hos bönderna, hon skurade ladugårdar, tvättade utomhus, städade. På nätterna spann hon ull och lin åt andra.

Ett dagsverke avlönades med fem kronor. Familjen Wedin hade kor, gris, höns och ibland får och någon get.

De drack skummjolk, av grädden gjordes smör som byttes mot kaffe, vetemjöl, salt och socker i affären.

De slaktade grisarna och kalvarna såldes sedan man för egen del tagit hand om inälvor och huvud.

Kornmjöl, skummjolk och potatis var familjen Wedins "basmat".

- Men vi gick aldrig hungriga från bordet, säger Ottília som idag med sin starka positiva livssyn, tycker att hon fått leva ett rikt liv där hon fått lära sig att glädjas åt detaljer i vardagen.

1942 års undersökning

År 1942 gjordes en enkätundersökning som omfattade samtliga småbruk. Då gick ledamöter från arbetarsmåbruksnämnderna ut till varje enskild småbrukare och på platsen fylldes en särskild blankett "Vissa uppgifter om arbetarsmåbruk" i.

Inte förrän 1948, då man beslutat upphöra med småbrukslånen, var undersökningen sammanställd.

Den visade att till 1941 års utgång hade 6.935 arbetarsmåbrukslån beviljats. Den totala lånesumman var 40.317.624 kronor.

De 6.935 lånen hade resulterat i 6.535 arbetarsmåbruk, 400 lån var ett "svinn" som av olika anledningar inte utnyttjats. I utvärderingen påpekas att verksamheten gått nedåt, år 1942 beviljades i landet totalt 66 lån.

Alla län utom Södermanland utnyttjade låneformen.

Fördelningen på län:

Stockholms län	7
Uppsala län	5
Östergötlands län	2
Jönköpings län	5
Kronobergs län	3
Kalmar län	8
Gotlands län	8
Blekinges län	18
Kristianstads län	41
Malmöhus län	11
Hallands län	12
Gbg & Bohus län	26
Älvsborgs län	28
Skaraborgs län	14
Värmlands län	406
Örebro län	21
Västmanlands län	13
Kopparbergs län	184
Gävleborgs län	690
Västernorrlands län	1.555
Jämtlands län	1.276
Västerbottens län	994
Norrbottens län	1.208

De största antalen lån beviljades 1935, 1.319 lån och 1936 1.424 lån. Båda dessa år gick över 300 lån/år till Västernorrland.

De kommuner i landet som hade flest småbruk var Dorotea 123 och Vilhelmina 121.

Undersökningen visade bl a att:

- * Arealen var minst på 1933 års småbruk störst på 1940 och 1941.
- * 17,8% hade vattenledning
- * 20,2% hade avlopp från köket
- * 70,4% hade ett rum och kök de övriga hade ett eller två rum inredda på övervåningen
- * 67,9% hade elljus
- * 65% hade två kor + smådjur, 9,3% hade häst
- * I genomsnitt bestod familjerna av 4,7 personer. I Norrbotten hade man flest barn under 16 år
- * 72,3% av familjefäderna var sysselsatta i skogs- och flottningsarbete

Varför slutade man att bygga småbruk?

När verksamheten med arbetarsmåbrukslån upphörde 1948 så hade endast ett fåtal småbruk byggts under 40-talet. Bättre arbetsmarknad var ett skäl, men det fanns också andra:

....."Här i Alnö är det endast sex småbruk och det torde sannolikt ej bliva flera, möjligen två till. Detta beroende på att jord icke kan anskaffas till pris så en småbrukare har möjlighet gå i land med sitt företag. De småbruk som nu är i stånd bliva färdigbyggda 1938 om ej något oförmodat inträffar."

"Kommittén beslutade att ej upptaga något arbetarsmåbrukslån för år 1944 emedan de onormalt höga kostnaderna omöjliggör att småbruk kan färdigställas inom ramen för lånesumman."

Ådals-Liden, protokoll 9/10-43

"De största antalen lån beviljades åren 1935 och 1936 (över 300 stycken årligen). Sedan har verksamheten fått en alltmer minskad betydelse. År 1941 beviljades sålunda endast 19 lån, och för närvarande är antalet årligen beviljade arbetarsmåbrukslån mindre än 10. Orsaken härtill torde väl främst vara att finna i den stegrade byggnadskostnadsutvecklingen vilken praktiskt taget gör det omöjligt för det klientel, varom här är fråga - i stort sett medellösa arbetare - att såväl uppföra nytt bostadshus och ladugård som inköpa och iordningställa erforderligt markområde. En annan kraftigt bidragande orsak torde befolkningsutvecklingen och flyttningsrörelserna samt stadsnäringarnas utveckling vara. Allt fler befintliga småbruk ha sålunda efterhand blivit salulediga för priser, som gjort förvärvet av ett dylikt gynnsammare än tillskapandet av ett nytt jordbruk."

Harald Ståhlberg, egnahemsdirektör i
Västernorrland i en artikel 1947

En vandringsutställning från Sundsvalls museum
Text: Eva Groth
Foto: Hans Östbom

Förhistoria.

Ett proletariat är alltid ett problem för ett land, ekonomiskt, socialt, moraliskt och politiskt. Landets anseende sjunker i omgivningens ögon, och det är en börda för skattebetalarna att anständigt försörja de nödställda. Dessutom utgör de fattiga en potentiell säkerhetsrisk för de makthavande. — proletariats diktatur kan bli en realitet. Lyckligtvis har Sverige förskonats från den massfattigdom som fanns i vissa europeiska stater och som fortfarande finns i många länder. Visserligen levde en hel i slum i svenska städer, men eftersom stadsbefolkningen i vårt land varit förhållandevis ringa i äldre tider var antalet nödställda inte så stort. Sverige har inte haft något landsbygdsproletariat förrän på 1800-talet; dessförinnan existerade knappt några obesuttna på landet, där den övervägande delen av befolkningen levde.

I och med industrialiseringen och urbaniseringen växte dock de egendomslösas antal, och även landsbygden drabbades av fattigdom i och med en snabb folkökning. Denna ledde till en överbefolkning med åtföljande jordbrist på sina ställen. Skogsbolagens gårdsköp förbättrade inte situationen, kanske inte heller den lag som skulle hjälpa jordbruket, nämligen den som förbjöd hemmansklyvning. Konjunkturerna svängde ofta och snabbt, och missväxtår var inte sällsynta. Goda tider med stora förtjänster i skogsbruket växlade med arbetslöshet och nöd. Arbetslöshetskassor fanns inte, och fattigvården fungerade dåligt på grund av penningbrist. Dessutom var det en skam att anlita fattighjälp, och såväl den hjälpbehövande som myndigheterna använde den möjligheten endast i nödfall.

Svenska myndigheter insåg också problemet och ville försöka med någon form av hjälp till självhjälp. Norrlands-kommitténs betänkande i början av seklet var ett steg i rätt riktning, men kanske var det mer tänkt som hjälp till bönder och inte till jordlösa. Möjligheten att bygga egna-hem, både som enbart bostad och som små bondgårdar, var nog mer för de egendomslösa. Ett par andra initiativ med liknande inriktning var bidrag till mossodling och grävning av krondiken samt anläggandet av kolonat i Västerbotten och Lappland.

Inrättande av arbetarsmåbruksfond.

Den 24 februari 1933 beslöt riksdagen att inrätta en arbetarsmåbruksfond. Det var samtidigt som krisuppgörelsen mellan socialdemokraterna och bondeförbundet, som resulterade i krafttag mot arbetslösheten och en ändrad jordbrukspolitik med stödåtgärder. Enligt bestämmelserna skulle lån kunna utgå till skogs-, flottnings- och lantarbetare och likställda samt till bondsöner som ej kunde överta fädernegården eller ärva jord eller pengar. Lånen skulle användas till inköp av mark samt byggande av bostad och ekonomibyggnader för att starta ett mindre jordbruk. Detta skulle vara ett komplement till den oftast ojämna inkomsten från skogsarbete, flottning och liknande sysselsättning. Åkerarealen skulle vara mellan 1 och 4 hektar, vilket vore tillräckligt för att föda 1-3 kor samt smådjur. Helst borde även ett mindre skogskift ingå, så att husbehovsvirke och vedbrand samt mulbete för kreaturen kunde erhållas. Lånesumman var högst 6.000 kronor, varav en tredjedel var en stående del och två tredjedelar var en amorteringsdel. Denna skulle vara betald på 35 år. De fem första åren var amorterings- och räntefria. Efter 35 år skulle ränta betalas på den stående delen, en ränta som senare skulle fastställas, men som avsågs bli låg, ungefär som sparbankernas inlåningsränta. Ingen kontantinsats erfordrades för att starta ett arbetarsmåbruk och ingen borgen. Som säkerhet togs första inteckning i fastigheten. Dessutom måste innehavaren teckna brandförsäkring. För att få lånet måste den sökande uppfylla vissa krav såsom medellöshet, arbetsamhet, sparsamhet och nykterhet. Småbruket skulle helst vara en nybildning av jordbruk med nyodling, men kunde även få anläggas på redan odlad jord som ärvts t.ex. (En informant, Magnhild Abrahamsson, berättar att hon och hennes make Axel nekades lån, då de skulle få köpa ett par hektar odlad jord, som avstyckats från en bondgård. De fick sedermera lån, då de började mitt i skogen.) Dessutom borde torpet helst ligga i en by eller i anslutning till tidigare bebyggelse samt i ett område där lönearbete kunde erhållas under avverkningssäsongen. Lån kunde utgå till hela Norrland samt till de nordliga delarna av Dalarna och Värmland. Varje socken skulle inrätta en särskild småbruksnämnd eller, där verksamheten ansågs bli liten, skulle administrationen skötas av kommunalnämnden.

Den 21 juni 1933 utgick en skrivelse från Statens Egnahemsstyrelse till de berörda kommunerna, inalles 258 stycken, med anvisningar och reglemente angående deras skyldigheter och uppgifter samt formulär

och blanketter för låneansökningar, köpeavtal och lånekontrakt. Kommunerna skulle sköta om prövningen av låneansökningarna, beviljandet av dessa och förmedlingen av pengarna. Dessutom ålåg det kommunen att utöva kontroll av byggnationer och odling, men den behövde inte ikläda sig några ekonomiska åtaganden, utan dessa vilade helt på staten.

Arbetarsmåbruksnämnd i Frostviken.

Den 6 augusti 1933 utarbetades en lokal instruktion av Frostvikens kommunalfullmäktige under ledning av dess ordförande Zakarias Blom. Denna instruktion godkändes den 21 augusti samma år av Statens Eghemsstyrelse. Man beslöt också att inrätta en särskild arbetarsmåbruksnämnd detta år, och denna fick samma ledamöter som kommunalnämnden men med egen administration och ekonomi. Nämnden fick följande sammansättning: Z. Blom, som blev såväl ordförande som sekreterare och kassör, Erik Svensson, Jöns Edlund, Johan Larsson, Olle Sandström, Algot Jönsson och Olof Andersson. De fyra första var också besiktningmän.

Enligt bestämmelserna skulle besiktning ske vid flera tillfällen före, under och efter byggandet. Först skulle en undersökning göras av det tilltänkta markområdet för att utröna, om det vore lämpligt för bebyggelse och uppodling och även för att få en uppfattning om priset vore skäligt. Enligt de statliga direktiven skulle småbruk inte anläggas på myrmark, men ett par torp i Frostviken är faktiskt belägna på en stor "flo". Det första syneprotokollet skulle uppgifter om läge, areal, ägofigur, jordens beskaffenhet (inrösningsjord, käl = granhöjd, myr, råk = myrlänt mindre område, slättermark, kärr) odlad eller odlingsbar jord, skog och bete. Uppgift om hela arealen fanns ju att få i lantmätarens handlingar, men de olika marktypernas storlek skulle nöjaktigt uppekattas och dessutom betygsättas.

När huset började byggas skulle nya kontroller ske vid följande tillfällen:

1. när schaktningsarbetet var avslutat
2. när grund och sockel var färdiga
3. när stommen rests, innan brädspikningen börjat (Bostadshuset skulle byggas av stolpverk och bräder med sågspånsfyllning. Ladugården kunde antingen timras eller uppföras av cementtegel.)
4. då yttertakets lagts och brädspikningen var färdig, men innan golven lagts (Yttertakets skulle klädas med spån, men takstolar och underlag skulle vara starka nog att senare kunna bära ett tegeltak.)

5. innan målningsarbetena påbörjats

6. slutsyn, någon tid efter inflyttning, när familjen "kommit igång".

1942 kom ett direktiv från Statens Egnahemsstyrelse om att en ny besiktning skulle ske för att bedöma resultatet av byggnationer, odlingsarbete, djurskötsel m.m. Dessutom skulle en prognos göras om ägarens möjligheter att klara sig. (Se bilaga.)

Dessutom skulle småbrukaren själv under byggnadstiden lämna en månadsrapport och meddela hur arbetet fortskredit och med uppgifter om egen arbetsinsats, lejd arbetskraft, materialåtgång och kostnader samt en ansökan om delutbetalning av lånet. Hela lånet utbetalades nämligen inte på en gång utan i småposter allt eftersom arbetet pågick. Det kan tyckas vara mycken byråkrati kring byggandet, men myndigheterna hade smått om pengar (30-talskrisen var just på väg att övervinnas), och man ville inte utbetala kontanter utan att veta, att de användes på rätt sätt. Det var ett styvt arbete för den blivande Per Albin-torparen, men även småbruksnämnden hade full sysselsättning med alla besiktningar, kontroller, kontrakt och rapporter samt sammanträden med ansökningar och protokoll. En sammanställning av deras arbete år för år redovisas i en bilaga.

Z.Bloms arbetsbörda var nog för stor, och efter några år övertog Olle Sandström ("Åker-Olle") kassörssysslan. Nämndens sammansättning förblev till största delen oförändrad, men Arnold Willman kom med senare. Tidvis var Z.Blom ensam besiktningsman.

Byggnader.

Husen byggdes enligt standardritningar, som utarbetats av Statens Egnahemsstyrelse. Dessa måste följas, och minsta avvikelse måste godkännas av nämnden. Bostadshuset skulle ha en bottenyta av 6 x 7,5 meter och i nedre våningen bestå av ett rum och kök samt sovalkov och skafferier. Senare ändrades det till två rum och kök. Övre våningen skulle innehålla två rum och garderober, varav ett rum skulle inredas direkt, och ett senare. Grunden skulle gjutas av cement, och mat- och potatiskällare skulle finnas under halva huset. Tvätt- och bakstuga, "bryggstu", kunde inredas under resten av böningshuset. Varken vatten- eller avloppsledning ansågs nödvändiga, och bara något enda småbruk fick sådana moderniteter i början. De flesta husen byggdes efter standardritningarna med några få undantag: Agaton Strandberg i Jorm gjorde egna ritningar, som godkändes, och Teoder (Tor) Tomasson köpte ett äldre hus, som han flyttade till Spännviken.

Ladugården skulle vara 5 x 10 meter och ha båsplats för 2 - 3 kor samt utrymme för smådjur. Stall var ej erforderligt, då knappast någon småbrukare hade möjlighet att hålla sig med häst. Cementerad gödselstad, avträde (torrdass), vedbod, redskapsbod och höskulle hörde till.

Första året.

Under 1933 hade småbruksnämnden 6 sammanträden, då man dels gick igenom direktiven och anvisningarna från Statens Egnahemsstyrelse och skrivelser från Jämtlands läns Hushållningssällskap, dels drog upp riktlinjerna för det kommande arbetet. Det var ju många frågor man skulle sätta sig in i, och en hel problem som skulle lösas. Detta med arbetersmåbruken (Per Albin-torp är en senare benämning) var något nytt och oprövat. Det var dessutom något mycket ansvarsfullt, då det gällde att hantera statens pengar och kunna bedöma behov och förutsättningar för den sökande. Det gällde att ha goda kunskaper i både jordbruk och ekonomi och dessutom äga en stor personkännedom. De flesta i kommunalnämnden = småbruksnämnden var bönder från olika byar inom socknen, och Z. Blom var dessutom skiftesgodeman, som biträdde vid lantmäteriförättningar. Under det första året inkom 9 ansökningar om lån, men nämnden beslöt, att dessa skulle vara vilande till 1934, då tiden var knapp, och ansökningar från kommunen till staten inte skulle hinna göras. Dessutom var man lite avvaktande för att se, om det vore möjligt att realisera planerna.

1934.

Det första verkliga verksamhetsåret blev 1934. Då sammanträdde nämnden 4 gånger för att behandla ansökningar och själv ansöka om statliga medel samt rapportera till Hushållningssällskapet i länet. 9 ansökningar var vilande från föregående år, och dessutom 13 nya. 4 stycken beviljades och 2 avslogs. 16 ansökningar förblev vilande till följande år. De senare måste vänta av olika anledningar: ansökan kunde ha inkommit för sent, kompletteringar behövdes, merkfrågan var inte till fullo löst t.ex., de ekonomiska förutsättningarna måste utredas, den sökande ville fundera ytterligare. Den blivande nybyggaren måste vara myndig (21 år) och svensk medborgare, och dessa krav fördröjde i ett par fall behandlingen. Dessutom kunde inte kommunen få mer än ett visst anslag per år från staten.

Den förste som fick sin låneansökan beviljad var Harald Lundberg i Jorm. (Se ytterligare om honom och hans familj nedan.) De övriga var

Sammanfattning och avslutande resonemang.

1933 beslutade riksdagen att inrätta en fond för lån till främst skogsarbetare i de nordliga länen. De skulle få låna upp till 6.000 kronor för att köpa jord, bygga bostadshus och ladugård och driva ett småbruk med ett par kor. Detta skulle dels lösa bostadsfrågan för många, dels ge stödinkomst för säsongarbetare. Frostvikens kommun inrättade samma år en arbetarsmåbruksnämnd, och 1934 beviljades de 4 första länen. Nya lån utdelades de följande åren, så att de 1940 uppgick till 27, varav 25 fullbordades som småbruk. Två tredjedelar av lånesumman skulle amorteras inom 35 år, och resten kunde förbli en stående del, för vilken ränta skulle betalas. Läntagaren måste förbinda sig att uppodla minst 1 hektar.

Resultaten blev naturligtvis olika; några odlade såväl vallväxter som korn och potatis och kunde sälja både mjölk och annat, medan andra lyckades sämre. Det var i första hand odlingskvoten som var svår att uppfylla. I vissa fall stod ladugårdarna tomma eller hyste en enda ko, men familjen fick i alla fall husrum och ett potatisland.

Frågan om arbetarsmåbruken var någonting bra måste otvetydigt besvaras med ja, i alla fall beträffande Frostviken. I många fall blev resultatet ett litet fint jordbruk, som gav ägaren ett bra tillskott till den ofta osäkra inkomsten från skogs- och flottningsarbetet och andra tillfälliga jobb. I början av 30-talet var arbetslösheten ett gissel och bostadsbristen stor i socknen. Många levde på eller under existensminimum, och flera barnfamiljer bodde trångt och osunt. Per Albin-torpen blev därför en möjlighet för ett par dussin familjer. 30-talsdepressionen hade kanske fortsatt längre, om inte småbrukstanken fötts och realiserats.

Min fars ord om att "de e bätter å ha än å va uttan" kan få stå som motto för denna uppsats.

INTERVJU

med Arne Andersson, Strömsund

Ägare av arbetarsmåbruket Järvsand 1:58, Alanäs socken

Intervjuen utförd av Kjell Hansen den 9 maj 1988

dels i Anderssons hem, Gullvivevägen 8, Strömsund, dels i torpet

Intervjuen är inspelad på band.

I Alanäs kommun fanns 10-15 PA-torp minst. Vet inte så noga. Det fanns fyra i Järvsand. Man möter ett alldeles på en gång på vänster sida. Efter 400 m kommer ett till och sedan kom vårt och så ett på andra sidan vägen. Låg litet i utkanten av byn. Längre uppöver mot Alanäs och Nyhamn, då fanns det flera stycken där.

Flyttade till Kårra
Är född i ett torp nord-väst om PA-torpet.

Sedan flyttade de in på byn och arrenderade en gård där. Där började jag skolan. De byggde skolan då, medan jag bodde där. Sedan flyttade vi upp till Havsnäs och bodde där ett tag och så tillbaka upp till Ante-Nils-torpet. Där bodde vi medan vi byggde småbruket.

Pappa arbetade i skogen. Det fanns inget annat. Ingen hade ett fast jobb då. Det vart ju skogen och det var mest på vintern det. Jag var också några vintrar i skogen och körde.

Arne är född 1923. Han var 15-16 år, då de byggde torpet. Gick mellan torpet och småbruket med mat medan de byggde. Farsan var med och arbetade på bygget tillsammans med byggmästaren som hette Anders Eriksson.

Vid Ante-Nils-torpet finns nu en sommarstuga.

Torpet avstyckat från ett hemman. Sedan löste han in det.

Ante-Nils
torpet

Torp med ladugård, stuga, bryggstuga, som pappa och hans två bröder hade odlat upp. Deras pappa - Anders Nilsson (därav namnet på torpet) - dog ganska ung. Det var han som bröt upp torpet med sina söner. Huset finns fortfarande men flyttat ned till vägen.

Flyttnings-
Karrivär

I Järvsands by bodde de i en bondgård. Arrenderade. Det var ju hunger och dyrtid på den tiden. Då kan man säga att det var dåligt. Pappan klarade inte av arrendet även om det kanske var litet. Så det gick liksom i konkurs. Dom säger att den här Bergqvist (som ägde gården) hade litet pengar. Han bodde på Kalkberget. Jag tror han hade gett 5.000 för gården och det kunde inte farsan åstadkomma på den tiden. Annars hade vi kanske funnits kvar där fortfarande, för det fanns ju skog till det. Drevs som en vanlig gård. Det är jättefint jordbruk där, uppe på byn.

Men när det inte gick fick vi ta upp på Kalkberget en tid. Hyrde ett torp av en som hette Harald Söderlund. Låg en bra bit från allmänna vägen, även om det fanns väg upp till torpet.

Sedan flyttade vi tillbaks till Ante-Nils-torpet. Där bodde vi under tiden vi byggde småbruket.

Sedan var jag inte hemma längre än till 1945, så for ju jag bort.

Hur kom ni åt torpet?

Förväv av
marken

De här Dåverstedts var i behov av pengar. Gården var delad och detta var en del och så sålde de marken till farsan som betalade 2.000 för den. Det var ett bra erbjudande då. Det ligger ju jättefint till. Vet inte hur pappan fick reda på möjligheten att få lån.

Torpet står som 13 hektar. Av det är ca 2,5 ha åker. Hade ibland 3, ibland 2 kor och häst på slutet, och höns och getter skulle det vara, men det var bara ett par tre stycken. Så vart det nån kalv och nån gris ibland. Och det där underlättade mycket det.

Påpekar att dagens samhälle är oerhört sårbart. Förut var man nästan inte alls beroende av någonting utifrån.

? I kontraktet ingick vedbrand. Det försöker de ta bort nu. Man fick ta där de haft avverkning. Nu i stort sett bara bolagsskog. En del av skogen var privat.

Grannar (ang skog). Först var det privat. Så var det en dom kallade för Guld-Kalle. Han bodde här på Flata (Strömsund). Han lade sig till en gård som var granne till den här och så en gård till. Han satt på banken här i Strömsund och kunde ta dem där då det var lagomt. Nu är det SCA som äger de gårdarna. Men då så var det privata skogar som låg kring torpet.

Lånet Kan inte säga hur pappan fick reda på att fastigheten var till salu. Pappan fick 6.000 i lån (i runda tal). 2.000 gick åt för att köpa marken, ungefär 2.000 till stugan och 2.000 till ladugården. Ritningar har han inte kunnat hitta. Sannolikt typritning.

Knutssons var så stor familj, så de fick bygga lite större.

Inga problem att få lån. Arne betalade på lånet sedan pappan hade dött.

Då sjön reglerades och de fick ersättning togs pengar därifrån för att betala lånet. Lånet betalades på posten. Det var lite skog till så han levererade till Ådalarnas.

Hilte Eftersom det inte räckte till i skogen hela vintern så kunde han köra ut ett par, tre hundra själv och då på vårsidan. Pappan arbetade i skogen hela tiden. Nån skogsdikning ibland. Kanske lite sommarhuggning nån gång ibland också. Inte fast anställd men arbetade för bolagen - för det mesta SCA, det var bara de som hade nånting där.

Pappan skötte torpet också naturligtvis. Det vart ju inge speciellt för det inte, utan det gjorde ju han ändå för han kunde ju vara hemma också.

Mamma jobbade det hon kunde.

I allmänhet kunde pappan åka hem från avverkningarna varje helg. Fast några vintrar var det svårare.

En vinter körde vi i Siljeåsen och det blev bra långt att köra med häst landsvägen dit upp till överändan av Flåsjön och då var det inte till att fara hem varje helg. Åkte aldrig hem varje dag. Var oregelbundet arbete. Det kunde räcka två-tre månader. Då var det bra att ha torpet för det blev ju ändå lite avkastning från det.

Skulden

Man blev i princip skyldig på det där arbetet. Farsan fick betala sina sista skulder på affären sedan han blivit pensionär. Man handlade på kredit. Han fick egentligen mer pengar som pensionär än han haft tidigare.

Handelsman var helt otrolig. Han bara lämnade ut han. Det var bara ett lite fåtal som kunde betala på en gång.

Inkomsterna

Inkomsterna från skogen var väldigt blygsamma. Det fanns ju dom som hade lite mer men inte småbrukarna. Men det var inte allihop som hade så här heller. Det fanns dom som hade sämre.

Vi hade två getter. Dom lämnade vi bort till en tant som hade dem i skogen på Norbergsbodarna över sommaren.

Och så sprang jag upp dit och hämtade ost och mese då nån gång då och då och så tog vi nån bit själv men gick på affären med resten för att avhjälpa skulden en liten aning.

Mjök hade vi ju nästan alltid. De slakta väl nånting själv ibland också. Gris hade vi då och då. Var rätt vanligt hos de flesta. Hade höns och fick ägg. Så blev det kalvar ibland.

Jobbet i skogen var ganska dåligt egentligen. Det var ju kocklag, som det hette, och det var svårt att klara det med de där inkomsterna.

Arbete

Då Arne arbetade tillsammans med fadern, körde Arne och pappan brosslade. Arne hann med att köra både kolved och timmer och aspved till tändsticksvirke och kastved. Kol för dem kolade ju och det gjorde farsan också ibland. De körde rest och högg sällan. Hände väl nån gång att de högg kastved.

Häst

Pappan hade haft häst då de bodde på byn. Nästa häst tillkom av den anledningen att det var en granne som hade köpt en häst. Han hade körning vid Siljeåsen eller nånstans. Han tyckte inte det gick nåt särskilt bra. Så han kom hem och erbjöd farsan att köpa hästen och arbetet följde ju liksom med då. Och farsan gjorde det. Så hade de hästen tills farsan for själv med han på slakteri.

Efter det var pappan ensam. Mamman dog 1949. Pappan 1957. 1945 for Arne från byn.

Byggandet

Byggandet. Jorden var stenig. Lera, Dålig mark egentligen. Det hade varit påbörjat här. Den här Däverstedt hade nog grävt en grund här och det låg lite virke här också. Men av någon anledning hade de väl inte orkat med. Det var ett handarbete att gräva och gjuta och göra sockeln och allting. Pappan var ganska stark och Arne var också med en del.

Byggmästaren hette Anders Eriksson. Han bodde lite längre mot Havsnäs till.

På den tiden gick det till så att de kanske började bygga lite åt sig själva och så vart dom byggmästare då (skratt). Förmodligen har han byggt flera hus. Var bekant med honom innan. I en by så där känner man varandra allihop. Farsan kände nog i princip till varje kommuninnevånare. Folk flyttade inte så långt bort då. Anders Eriksson tog på sig bygget.

Eftersom farsan jobbade åt SCA- eller Kramforsbolaget som det hette då - fick han köpa skog på rot billigt - 20 öre kubikfoten tror jag. Han körde hem det. Då hade vi ingen häst så han fick nog låna. Sedan sågades

det där på plats. De for omkring med ett sågverk som drogs efter en traktor - en Fordson. Det var "Knutaran" - Knutssons från Hallviken - som hade traktorn och sågverket. Senare började några som hette Norbergs - och delvis finns fortfarande. Så när vi sågade till lagården, då tror jag det var Norbergs som sågade. Vi sågade och lade upp virket här. De hade en vanlig cirkelsåg som de drev med traktorns motor. Det var en remskiva och ett intag på den. Sågen packades ihop och transporterades på en vagn och ställdes upp på nästa ställe. Det fungerade alldeles utmärkt det.

Huset var ett "sågspånshus". Men själva ladugårdsutrymmet är timrat. På fastigheten ingick ett äldre hus som fadern fick riva och använda virket ifrån. Farsan timrade själv ladugårdsutrymmet för han var hemma på timring. Resten byggdes av sågat virke.

Lagården sålde Arne för 200 kr för några år sedan. Antingen måste man lägga tak på den eller så måste man riva ned den.

Både huset och ladugården hade spåntak. Spånen revs upp på stället. Det var bara att kapa upp och så hade de spånklyven med. Samma personer som hade sågverket. Från början var det säkert spåntak på alla torpen som byggdes i Järvsand. Det var inte frågan om några andra tak inte.

Muren är dålig nu. Då de byggde Ante-Nils-torpet fanns där inget grus utan de använde sjösand som de fraktat upp och gjöt av. Och då gjorde de likadant på torpet i Järvsand. Men det har hållit i 50 år. Inblandning av cement med en på nio och det är mycket magert. Och så vräkte de i massor med sten, kanske till hälften. Och ingen som helst armering. Handblandades. Också grunden grävdes för hand.

Vi var tre som jobbade på bygget. Kanske någon mer ibland. Byggmästaren, farsan och Arne. Byggmästaren hade inga anställda.

Takstolar gjordes på plats. Hade kanske någon extra hjälp när de skulle

resas. Inte nödvändigtvis. Någon som var lejd. Kanske någon granne. Använde kanske rep och stod uppe på och drog upp takstolen.

Vi hade en farbror som var med ibland också. Han var i alla fall med då vi gjöt muren, men då var inte byggmästaren med annat än att sätta form och så.

Formarna spikades ihop av bräder undan för undan. Och så hade de runda stockar som de drog eftersom hela tiden medan man fyllde på bruk runt om och i form. Vanligtvis gjorde man dem fyrkantiga men han gjorde dem runda och de gick lika bra.

Hade bakugn i källaren. Det var mycket folk som gick där och bakade, Det var nedgång utifrån.

Det fanns inga rör i huset. Bara vedspisen som höll värmen. Vatten bar man in. Gjordes avlopp från diskbänken så man kunde tömma ut diskvatten och så.

Lyse drogs in några år senare. Innan dess hade de bara fotogenlampor.

Har aldrig varit någon elspis i torpet.

Det gick att ha två rum på övervåningen. Farsan och Arne låg i det ena rummet där uppe och då hade de bara en liten plåtkamin som de eldade i. Det var inget problem att hålla värmen annat än att de brann ut under natten. Fanns ingen annan uppvärmning på den tiden.

Glas beställdes i lådor och så fick de skära till själva. Glasade på plats och kitta. Det var helt naturligt och inge märkvärdigt att det kom hem en glaslåda och så fick de skära till passande. Det tror jag säkert den här byggmästaren var mera intresserad på.

..... (Tittar på foton etc)

Hade blygsamt med maskiner och redskap. Fick låna av grannar.

Bönder och
torpare

Ganska väsentlig skillnad mellan bönder och torpare/småbrukare. Bönderna hade kanske 100 ha skog, småbrukarna hade 10. Arnes torp var ungefär 1/4 av stamfastigheten.

Bönderna hade lite lättare att klara sig. Grannen t ex var aldrig ute på nåt jobb. Han var bara hemma. Han kunde ta ut ur egen skog och sen kunde de ha fem-sex kor och getter. Det var vanligt att de hade getter. Getterna gav egentligen väldigt bra. Och så kunde de ha mer potatis och kunde ha korn och så där.

Det såldes inte mycket från jordbruket. Fast den som hade knapert fick ju köpa till lite. För en del hade ju ingen jord alls. Det var därför de var bra de här arbetarsmåbruken.

Jordlösa

De jordlösa bodde i nån stuga och fick klara sig med det arbete som bjöds lite här och där. Ungefär i det här skedet pågick ju de här AK-jobbena, då de byggde vägen. Och då kom det folk hit långt bortifrån. Och även ortsbefolkningen fick ju jobb då. Farsan jobba också en tid på vägen.

De jordlösa stugorna tillhörde bönderna. Timrade. Kunde vara ganska dåliga. Ofta kalla.

Torpet

Det egna torpet var modernt och hade sågspånstrossbotten och sågspånsväggfyllning. Nu var det väl en viss övertro på det också. Väggen var ju tunn, bara fyra tum, fylld med sågspån. Men de sågade in spikreglar i stolparna och det blev smalt emellan och ofta hängde sågspånen upp sig. Och det blev tomt under. Det är klart de var inte så hemskt varma allihopa, men i stort sett var de bra. Men de blev ju inte bättre eftersom. För sågspånen torkade delvis ihop och så blev det tomt på en del ställen.

Sågspån och bräder var modern byggt teknik.

Fanns föreskrifter på hur det skulle byggas. Så det var aldrig några diskussioner om det.

*Sociala
relationer*

Trots skillnaderna mellan bönder, torpare/småbrukare och jordlösa kunde man umgås. Kände varandra. Gick och hälsade på varann.

När man t ex skulle plöja så hade man sällan mer än en häst på varje gård men då gick man i lag för man måste nästan ha två hästar. I de fallen var det ingen skillnad mellan torpare och bönder. De som inte hade egen häst, fick låna.

Arne är osäker men tror att många av de jordlösa hade egna kåkar. Små eller inga boendekostnader. Med torpet fick man emellertid en boendekostnad. Det var säkert besvärligt ibland att få ihop pengar till amorteringarna.

Ekonomi

Skatten betalades i efterskott. Ofta blev man skyldig på skatten och då kom fjärdingsmannen personligen och såg efter om han kunde få in några pengar. Fast det var lite det rörde sig om.

Att betala lånet var viktigt. Men i princip fanns ingen planering när det gällde att arbeta för att få ihop pengar till lånet. Det fick komma som det kom det.

Ibland kunde man (inte pappan) få ta en ko och sälja för att få ihop till skatten. I andra fall kunde fjärdingsman ta kon. Fjärdingsmannen hade det besvärligt. För han kände ju också allihop eftersom han bodde i byn. Han visste precis hur det var ställt överallt. Men skulle ändå försöka få in skatten. Men skatten var inget större problem - (snarare en del av det allmänna försörjningsproblemet).

Det fanns i princip just aldrig pengar. Kontantinkomster från skogsarbete och så lite på att man sålde ost och mese. En del jagade och fiskade men det gjorde inte farsan. Det hör fiskerätt i sjön till torpet. Självförsörjd i stort sett bara med mjölk och så lite kött ibland. Allt annat måste köpas. Fick ju köpa till hästen också ibland, eftersom det inte fanns tillräckligt havre och hö. Odlade själva ingen havre men korn. Odlade ca 2 ha, varav en del korn.

Odlingsbidrag

Farsan fick bidrag då han odlade upp en bit. Nu är det igenväxt igen. Var en uppe från Högbynäs/Gubbhögen som var här med en stor plog, som de ploga upp biten med. Sedan fick farsan för hand och med häst köra bort all sten som kom upp. Arne var inte hemma då de höll på med det där.

Jordbruket var ganska viktigt. Det blev en egen bostad och så kunde de ju ha några djur även om det var i liten skala. De här torpen var nog något av det bästa de har åstadkommit. Det var en fråga om att överleva helt enkelt. Det blev lättare att klara sig med torpet.

Bygglandet

Fanns ritning på huset. Det var ganska noga att man följde ritningen. Och så kom det ju nån kontrollant då. Han hette Arvid Eriksson, som kolla lite undan för undan.

Invändigt listverk dörrkarmar, fönsterkarmar, golvlister etc köptes färdigt. Arne tror att det köptes från Nyman i Högbynäs, det fanns ett snickeri där. Är nästan säker. Lister köptes från Storholmen där det fanns en som hade såg och hyvleri. Köptes på meter. Fanns ingen köksbänk. Dörrar och fönster kom från Nyman.

Det var kommunen som hade inteckningen. Det var kommunen som gav egnahemslånet.

..... (Ang pappren)

(Avbrott då vi åker till torpet. Följande del av intervjuen gjord i torpet.)

Om den nedfallna spisen.

*Torpet
bostadslånet*

Rummet innanför köket är alkoven. Fanns en säng där. Ingen särskild som utnyttjade rummet. Mamma kanske låg där. Arne låg där en gång då han var sjuk. Annars var det mest mammans plats.

Och så låg det nån i köket också. De var ju fem personer. Nån av flickorna sov i köket.

Fanns också möjlighet att ligga i salen. Där fanns tidigare en brasugn men den är utriven nu. Det stod öppet till salen. Men användes mest till högtider - t ex jul. Var inte speciellt i salen till vardags.

Arnes arbete

Arne hade slutat i skolan då de flyttade till torpet. Han hade tur och fick jobb hos Boliden ganska tidigt. De höll på med mätningar. Förutom det jobbade han i skogen när det fanns något. Hade börjat i skogen första gång då han var 13 år. Jobbade för Boliden ett par år. Året om. Letade efter malm. Högg upp linjer. Rutade upp hela området. Och sen gick de där med mätapparater. Hade en bok där han noterade de värden han fick fram. Blev hemskt less på det där. (I dag flyger de med flygmaskin.) Vi högg ned massor med skog uppe på berget här.

Under sommaren fanns lite arbete så Arne var mest hemma på torpet.
Höll på med jordbruket.

*Torpet -
bostadshuset*

Köket var det vanliga uppehållsrummet. Här drack de kaffe, åt och pratade i någon mån.

Vatten hämtade de i bäcken.

Skafferiet var väldigt bra. Det har Arne gjort. Från början fanns en nedgång till källaren där. Men den stängdes sedan igen eftersom den inte var praktisk.

Uppe på blev det ett par rum som aldrig har blivit så där väldigt färdiga.

De hyvlade bräderna inne kommer antagligen från Salomon Holmquist, som hade såg och hyvleri mitt emot här ute på holmen.

I det ena rummet uppe på låg farsan och Arne. Enda värmekällan var plåtkaminen. Behövdes väl inte mer. Det blev lite för varmt då en stund.

Sedan byggde farsan en vägg där uppe någon gång då han var nästan ensam. Ställde i ordning.

Vinden var oinredd från början. Det ingick inte att vinden skulle vara färdig.

Från takfoten är det öppet i väggen ned (från husets utsida) så att man kan fylla på sågspån.

Huset har stått tomt i över 20 år. Hade det uthyrt ett tag men det var inte särskilt lyckat.

I det andra rummet på vinden sov flickorna då de var hemma. Från början var det helt öppet. Blev rum först då pappan gjorde i ordning kring 1950.

Rummet där farsan och Arne sov gjordes i ordning först.

Mätartavla för lyse monterades på vinden då de fick lyse.

(Brandspruta hittade han på vinden.) Det ingick i betingelserna för lånet att det skulle vara brandspruta. Den hängde nere i köket.

Axel Hamrén hette han som monterade elen.

Trappan har gjorts av Karl Elfstrand (?). Han var duktig. Han bara mätte upp platsen och så gjorde han trappan hemma. Han bodde i östra Havsnäs. Han var känd i bygden för att vara duktig. Han var med och byggde skolan också. Tillsammans med en som hette Nils Petter Strömgren - Stor-Nils Petter.

Systrarna var yngre. De gick i skolan då de flyttade till torpet.

Boningshuset är inte omgjort. Taket i köket har Arne lagt in efteråt men nästan omedelbart. Var spontat tidigare. I stora drag är huset precis som det har varit.

Hur var det att bo här då?

Torpet

Var väl bra då. Var väl jättebra. Det var nytt allting. Det låg ju rätt så lägligt till också. Så det var väl inget fel på det.

I Ante-Nils-torpet hade de varit två hushåll. Farbrodern bodde i samma hus och då skulle han ha halva liksom. Och vi hade kök och kammare.

Men sen köpte han tomt och byggde här intill. Köpte tomten ur torpet. Har också sålt tomt till ett hus nedanför mot vägen.

Åkrarna låg mellan huset och vägen. Har nu växt igen totalt. Nyodlingen ligger på andra sidan av huset. Var avverkat där och plöjdes upp. Så de slog lite där också. Växlade mellan bitar med hö, korn och potatis. Hade ett litet trädgårdsland. Och så hade de lite rovor åt korna.

Ladugården stod nedanför på backen. Där fanns i en liten tillbyggnad till ladugården, vid gödselstaden. (Tillbyggnaden finns kvar, nu bakom huset.)

Fanns ingen dörr till farstubron. Den har tillkommit senare.

Möbler

Några möbler flyttades med - utdragssoffa, ett bord och lite annat. Några stolar köptes strax efter det att de flyttat in. Senare skaffades också några andra möbler - en fåtölj, en gungstol. Arne vet inte så noga.

Ibland köptes möbler på avbetalning. Arne vet inte hur de skaffade möbler. Möblemanget var begränsat.

Sin egen säng till övervåningen gjorde Arne själv av bräder. Halmmadrass, innehållet byttes då och då.

Då de flyttade dit var allt nytt och fint. Men det var inget som Arne pratade med sina kompisar om. Folk kom och tittade och såg hur det gick med byggnationerna och så där. Tyckte nog att det var roligt att flytta allihopa.

Vardagslivet blev inte mycket annorlunda därför att de flyttade. Möjligheterna till arbete var desamma. Djur hade de också haft tidigare. Men det blev bättre ladugård. Och bostaden vart bättre.

Ladugården byggdes året efter. Under tiden stod djuren i ett provisorium på torpet.

Hade sommarladugård uppe i skogskanten. Enkel. Sommarladugård hade alla.

På slutet gick korna helt fritt i skogen. Tidigare fanns getter. Djuren kom hem själv. Men många gånger fick man gå och hämta dem.

Mamma mjölkade, och i någon mån systrarna. Mjölken ställdes i bäcken för kylning.

Arne längtar inte precis tillbaka men mycket var bra förr. Går inte att jämföra förr och nu.

Umgänge

Blev inte ensamt att bo så här. Arne var mycket borta hos kompisar i byn eftersom han var ensam pojke. De cyklade ända till Strömsund ibland sommartid. Ända till Alanäs och runt den vägen. (Drygt en mil) Inte för att göra nåt speciellt. Inte så ofta.

De byggde en liten dansbana nere vid sjön i byn. Och så fanns det en dansbana i Havsnäs (inte samma som finns nu).

Och så hade EFS juniorförening i Havsnäs. Brukade gå där.

Fanns också olika arbeten som behövde göras. Ta rätt på höet. Hade slåttermaskin men det blev mycket lieslått. Blev mycket handarbete. Hade släpräfsa också. Hässjning.

(.....)

(Passerar cykelskjulet vid stigen.)

På söndagar kunde mammans och pappans bekanta komma cyklande för att hälsa på, t ex en familj från Lövberga. På vintern var det litet umgänge. Men vi som var yngre kunne ju gå och hälsa på grannarna.

I byn fanns ungefär 10-12 gårdar. Men inte långt till nästa by.

Affär borta i motsatt ände på byn ett tag. Erik Larsson. Hade också post. Annars i Bränne.

Gick buss. Erik Larsson hade busslinjen från början. Var också fjärdingsman, hemvärnschef, homeopat, deklarerade för folk o s v.

(.....)

Arnes flyttning Arne flyttade 1945 till Hälsingland. Jobbade på Arbrå verkstad som filare och sedan väghyvelmontör. Bodde där i fem år. Sen hemma några månader. Så till Örnsköldsvik.

Efter ca 1950 har han jobbat på anlägg. Följt med.

(Åker genom byn.)

Byn

I kröken där vägen tar av ligger ett torp till. Där bor nu ett inflyttat lärarpar.

Så en stor gård - 40 ha åker + 100 ha skog.

Uppe på backen var en samlingsplats i byn sommartid. En kälkbacke. Både äldre och yngre.

Bodde bredvid skolan ett tag.

Skolan höll på till kanske in på 1960-talet en bit. Skolan byggdes ca 1935.

På 1930-talet hade bara några gårdar "springvatten" - från en källa uppe på berget. Nu finns en pumpstation nere vid sjön så alla gårdar har indraget vatten.

.....

Jordbruksredskap

Arne funderade aldrig på att bli torpare. "Jag är inte jordlagd för fem öre". Men det gick ju ganska bra då.

De hade slåttmaskin. Kälkar för att köra i skogen. Fjäderharv. Plog. Men annars var det bra litet att reda sig med.

Hade något så när med egna hästredskap. Framför allt skogsredskap. Lite sämre med jordbruksredskap, där saknades en del. Åkerplog. Redskap för att köra med potatis hade de.

Fanns djur på gården fram till dess mamman dog ungefär. Kanske nåt år senare. Mamman dog 1949.

Pappan född 1881, 13 december.

.....

D

Samlingsregeringen

Andra världskriget bryter ut 1 september 1939. I slutet av 1939 råder oenighet om hur Sverige ska förhålla sig till bl a finsk-ryska vinterkriget. Krav ställs på att ombilda och bredda regeringen, för att samarbeta tvärpolitiskt och lösa viktiga frågor. Den s k samlingsregeringen bildas 1939, som ett sätt att visa nationell enighet och samling. Den ersätter den gamla koalitionsregeringen med socialdemokrater och bondeförbundare.

I samlingsregeringen representeras de fyra största riksdagspartierna. Högern och folkpartiet får vardera två platser i regeringen. Högerns ledare Gösta Bagge blir ecklesiastikminister och folkpartiledaren Gustaf Andersson kommunikationsminister. Till utrikesminister utses yrkesdiplomaten Christian Günther. Socialdemokraten Per Albin Hansson sitter kvar som statsminister och bondeförbundets ledare Axel Pehrsson-Bramstorp fortsätter som jordbruksminister.

Den nya regeringens stora uppgift blir att lotsa Sverige genom kriget, att försöka bevara fred och frihet och att lösa ekonomiska och sociala problem som uppkommer genom beredskap och avspärrning. Frågor om utrikespolitik, försvar, krigshandel och försörjning ställs i centrum. Det uppstår en "beredskapsanda" som personifieras av statsminister Per Albin Hansson "som med sin sävligt landsfaderliga radoröst ingav de av inkallelser, ransoneringar och framtidsoro pressade medborgarna trygghet och förtröstan" (citrat 170 år i Sverige, L-A Norborg, 1982).

Särskilda fullmaktslagar gör att samlingsregeringen har stor handlingsfrihet. Regeringen får också kritik för att den tar ifrån riksdagen dess roll. Det blir vanligt att riksdagen informeras i efterhand om regeringens beslut. Samlingsregeringen sitter kvar under krigsåren och upplöses först sommaren 1945 (då den avlöses av en rent socialdemokratisk regering). Ett år senare, 1946, dör samlingsregeringens förgrundsgestalt Per Albin Hansson.

Folkhälsan

Trots sämre försörjningsmöjligheter och små ransoner visar det sig att svenskens hälsa är god under beredskapsåren. Orsakerna till den goda hälsan tros vara mindre av fet och söt mat och istället mer av hälsosam och enkel mat, t ex rotfrukter och grönsaker. Tidningarna är fulla med matrecept om hur man gör god mat på matrester och surrogat. Det blir en konst att laga ätbar och samtidigt nyttig mat utan att använda smör, grädde och fina köttbitar.

En annan orsak till den goda hälsan tros vara den låga inomhustemperaturen, som gör att människor måste röra på sig för att hålla värmen (bostäderna värms med ved efter att import av kol och olja så gott som upphört). Även sprit- och tobaksransonering tros bidra till den goda hälsan.

Sämre är det med hygien. Under 30-talet bekämpades ohyra framgångsrikt. Kristidens brist på tvål och tvättmedel gör att löss och annan ohyra kommer tillbaka.

Dansbaneeländet

I Svenska Dagbladet 26 augusti 1935 kan man under rubriken "Dansbanan ofta bygdens pesthärd!" läsa följande: (citat fr 30-tal, J. Bolinder) "Den florerande nöjesindustrin utpekas i prästernas ämbetsberättelser som ett fenomen i hög grad skyldigt till en framträdande försämring på det sedliga området. Att uppenbar lösaktighet inte minst hos ungdomen ganska ofta kommer till synes med en bakom liggande förslappning i det sedliga tänkesättet, en uppluckring av den sedliga ansvarskänslan, det sättes av prästerna enstämigt samman med livet på de offentliga nöjespalatserna, så att en direkt och klar anklagelse mot nöjeslivet för fördärvande av ungdomen är i högsta grad motiverad... Dansbanornas trafik bildar ett mörkt inslag, heter det från en församling. Ungdomen kommer hem från dansen först frampå morgnarna, nöjeslivet hotar bli sämre, det sedliga tillståndet har alldeles förslappats. Från en av de mindre städerna heter det: Det sexuellt -sedliga tillståndet är mindre tillfredsställande. Dansbanorna har härvid orsakat stor skada. De förytliga, fördärva sedligheten, suga kraft och pengar särskilt från de unga besökarna... Dansbanan i skogen har givetvis intet gott med sig, det står en atmosfär av sexualitet omkring en sådan dansbana med skogens gömslen i bakgrunden. Den ungdom vars hela åtrå under veckan endast är dansbanan, är svår att nå och vinna för ideell och kristlig påverkan." (slut citat)

Speciellt prästerna reagerar mot dansbanekulturen i landet och 1941 etableras uttrycket "dansbaneeländet". Kyrkoherde Gustaf Grände i Halland kritiserar dansbanan, som han anser vara ungdomens värsta fiende. Modern musik och dans breder ut sig, t ex swing, lambeth walk och jitterbugg. Offentlig dans anses överhuvudtaget som något omoraliskt, Swingmusiken skulle vara särskilt farlig. I "Nya Dagligt Allehanda" 1938 frågar sig en kritiker "Är swingen fördummande?". Vissa dansbanor förbjuder jitterbugg, "den vilda dansen där grabbarna slängde tjejerna mot taket och runt väggarna" (citat "Sjung och minns 40-talet").

Vid slutet av 30-talet försvann förbudet att öppet sälja preventivmedel, vilket nog bidrog till kritikernas tal om ungdomens lösa leverne. "Dansbaneeländet" skapar en väldig debatt med insändare, tal och möten. Efter en tid ebbar debatten ut.

Svenska kampanjer

Under krigsåren går staten ut med olika kampanjer riktade till folket. Valspråk och slogans utformas och förs ut via affischer, sånger, kortfilmer på bio osv. Den 13 nov 1939 får alla svenskar ett flygblad med orden: "Allvarstid kräver - samhällsanda - vaksamhet - tystnad". Vissa kampanjer/budskap blir särskilt kända, t ex "En svensk tiger" och "Spionen

lägger pussel - behåll din bit, håll tyst med vad du vet". Man ska inte prata för mycket eller om vad som helst, när främmande människor finns i närheten: "Det har aldrig pratats speciellt mycket på svenska bussar och tåg, men nu var det tystare än någonsin" (citat *Jag minns mitt 40-tal*, B Egerblad). I ÖP kan man den 8 januari 1942 läsa "Du, som vaktar landet, vakta också på din tunga".

Till de svenska kampanjerna under krigsåren kan man även räkna försvarslånen. Sverige hade inte satsat på att stärka sitt försvar efter första världskriget, tvärtom. Statsminister Per Albin Hanssons ord "Vår beredskap är god", var en sanning med stor modifikation. Andra världskrigets utbrott gjorde att man snabbt tvingades till upprustning och förstärkt försvar, men det krävdes pengar. Alla uppmanades att hjälpa till med hela svenska folkets hjärtesak - det stora försvarslånet! En av 1941 års mest spelade sånger blev "Obligationsmarschen - vi ska tömma vår spargris":

/Vi ska skramla till många miljoner
vi ska tömma vår spargris i år.
Går du med efter obligationer?
Har du hört vilken ränta du får?
Vi ska skramla till många miljoner,
vi ska tömma vår spargris i år./

I maj 1942 avslutas det tredje försvarslånet. Från 1941 har då tre obligationslån gett försvaret sammanlagt 2 325 miljoner till beredskap och upprustning. Lånekampanjerna har gjorts till medborgarfester, med musik, dörrknackning, kampanjmärken m m. Propagandan för det tredje lånet kulminerar i militärparader och vapenuppvisningar runt om i landet.

Nöje/kultur

Kriget och beredskapsåren avspeglas även i nöjes- och kulturlivet. Krigsskildringar blir ett nytt och stort tema inom litteratur och film. Redan 1940 kommer de första svenska filmerna med beredskapstema: *Alle man på post*, *Kronans käcka gossar*, *Beredskapspojkar*, *Landstormens lilla argbigga* (med Sickan Carlsson) och *Hjältar i gult och blått*. De största publiksuccéerna har dock inte kriget som tema - t ex "*Swing it magistern*" (1940) med nya stjärnskottet Alice Babs och "*Borta med vinden*" (1941) med Clark Gable och Vivian Leigh. Alice Babs kom under 40-talet att slå både Zarah Leander och Ulla Billquist i popularitet. Från att ha utpekats som kulturfara och ungdomens förförare, förvandlas hon till sundheten själv.

Under beredskapsåren uppstår en ny form av underhållning - fältartisterna - som turnerar runt bland gränsförläggningar och underhåller soldater. Förknippad med just denna tid och kanske mest känd är melodin "*Min soldat*", insjungen av Ulla Billquist, med musik och text av "Jokern":

/Min fästman han var modelejon, dandy, charmör,
kanhända för min skull - jag är svag just därför -
men nu är den tiden för längese'n förbi -
jag såg på hans fotografi -

Hans skor är för stora och hans mössa
för trång, hans byxor för smala - och
hans rock är för lång - men det gör
detsamma för han är min soldat
någonstans i Sverige./

Även det folkliga nöjet och umgänget förändras under beredskapsåren. Om umgängesvanor på landsbygden berättar en kvinna (citat *Beredskapsminnen...*):

"Man träffades över en kopp surrogatkaffe vid köksbordet och en kaka bakad delvis på kornmjöl. Det fanns ju gott om föreningshus på landsbygden då, där sammankomster av olika slag förekom. Politiska föreningar fanns men var mer anonyma, för det förekom inga referat i tidningarna då som nu. Sen tillkom Hemvärnsrörelsens Lottakår som blomstrade under krigsåren, med gemytliga träffar och övningar. /---/

Att ge ett heltäckande svar på vad vi roade oss med under beredskapstiden är inte möjligt, då smaken varierar givetvis. Flera av oss hade småbarn och därför svårt att komma från. Dessutom spelade ekonomin en stor roll, nöjes och klädkontot stod sist på listan över vad som räknades till det nödvändiga. Men föreningssammankomster, skördefester och danser ordnades för inkallade här, där särskilt 'hälsningar' var eftertraktade danskavaljerer.

På radion lyssnade vi förstås på nyheterna, och vi lyssnade på Grammofontimmen, kabaréer, gammal dansmusik, Optimisten och Pessimisten. Artister som vi särskilt gillade var Ulla Billquist, Sickan Carlsson, Åke Söderberg, Karin Juel, Sigge Fürst, Alice Babs, Anna-Lisa Ericsson och den store Karl-Gerhard, med "Den ökända hästen från Troja."

Flyktingpolitik

Formellt var den svenska flyktingpolitiken ganska hård. Det krävdes visum utfärdat av en svensk myndighet/institution för att få resa in i landet. Riktlinjerna, som utfärdades av UD under sommaren 1940, kringgicks av ett stort antal landsfiskalar och tullupplysningsmän i gränsområdena, genom utfärdande av "nödfallsvisum" för de som sade sig vara flyktingar.

Tyskarna ockuperade Norge och flyktingströmmen från Norge ökade efter hand. Vanligast var att man flydde för att slippa tvångsarbete. De flesta flyktingar som kom till Jämtland-Härjedalen var män i 20-30 års ålder, från Trøndelag. Efter att de tagit sig över gränsen fördes de till sanitetsinrättningar för att undersökas, förhöras av landsfiskalen och sändas vidare med tåg till särskilda uppsamlingsläger. När de varit där i några veckor slussades de ut till arbetsplatser. När kriget närmade sig sitt slut

ökade flyktingströmmen. 1944-45 kom officiellt mer än 3000 norska flyktingar till länet (jämf 1941: 373 norska flyktingar till länet). Mot slutet av kriget kom också flyktingar från Finland och de baltiska staterna.

Olika hjälpororganisationer förmedlade krigsbarn till svenska familjer. 1942 drogs en stor kampanj igång: "Rädda ett barns liv! Ett finskt barn i varje hem!". Kampanjen var effektiv och redan till sommaren hade ca 25 000 finska barn kommit till Sverige. I Jämtlands län tog man emot ca 500 finska "krigsbarn" mot krigets slut. De läkarundersöktes vid uppsamlingsplatsen i Östersund, tvättades, avlusades och inkvarterades sedan i förläggningar i Klövsjö, Grimnäs i Revsund och Solbacken vid Birka folkhögskola. Efter en tid på förläggning placerades barnen ut i familjer runt om i länet. (Mer information om flyktingbarnen finns på Föreningsarkivet i Jämtlands län)

Semester

Efter de ekonomiska krisåren i början på 30-talet förbättras så småningom läget i Sverige och Europa. Den goda ekonomin gör att svenska staten kan driva en aktiv socialpolitik - "folkhemmet" börjar byggas upp. Som en del i det hela lagstiftar riksdagen 1938 om två veckors semester. Fritiden blir något nytt och viktigt för svenska folket. På vägarna blir cykelturister en vanlig syn. Många unga ger sig ut på semester med cykel, tält och primuskök. Bil och stuga är det ännu få förunnat att ha.

Husmödrarnas situation börjar uppmärksammas och på olika håll i landet startas särskilda semesterhem för kvinnor, också i Jämtlands län! I Genvalla vid Storsjöns strand öppnas 1936 "Kvinnornas semesterhem" - en plats där trötta och utarbetade husmödrar kan få vila och ro. Liknande verksamheter drivs även på andra orter i länet. I programmet från "Kvinnornas Semesterhem" skriver man: "Hemmets uppgift är att bereda tillfälle för uttröttade husmödrar och ensamstående kvinnor från länet till några dagars fullständig vila och ro från de dagliga bekymren och hushållsbestyren."

I Genvalla tas de första gästerna emot sommaren 1937. Då kostar en plats 1 kr och 25 öre per dag. Hemmet är öppet från midsommar till början av september. Gästerna stannar i genomsnitt tio dagar var. En anställd husmor samt ett biträde sköter hushållet. De gästande kvinnorna har tid att både vila och umgås. En tur med rundtursbuss och en ångbåtstur runt Frösön ingår i vistelsen. Det organiseras även utflyktsprogram till Åre och fjällvärlden. För många är det någonting helt nytt, att få vara turist i sitt eget län! Semesterhemmet blir populärt och man får en kö av sökande. 1945 tar man emot 57 gäster.

En av semesterhemmets gästande kvinnorna diktar:

"Semesterns regler ska vi troget efterfölja,
alla hushållstankar skall vi koppla av.
Vi skall bada uti Storsjöns varma bölja,
promenader i det fria skall vi ta.

Vi ska njuta utav allt som här oss gives,
vad vi försakat skall vi riktigt ta igen.
Sen i minnets bok vi säkert skall inskriva
hur trevligt allting var på vårt semesterhem."

(För ytterligare information se årtalspärm "1936" under rubriken "Östersund" samt Föreningsarkivet i Jämtlands län)

"Nymodigheter"

1944

- PV 444 presenteras för första gången på Volvo-salongen i Stockholm. Bilen får stor uppmärksamhet och många intresserade gör förhandsbeställningar. Priset är 4 800 kr. PV:n kommer att bli den stora folkbilen många år framåt (den sista bilen tillverkas i okt 1965).

1945

- Människor flyttar från landsbygden och in till städerna. Landsbygden avfolkas och det uppstår bostadsbrist i städerna eftersom man inte hinner med att bygga bostäder.

1946

- Efter krigsslutet når nya produkter allmänheten. Den kemiska industrin har gjort snabba framsteg under andra världskriget och nu når produkterna ut på marknaden - bl a nylon, tejp, kulspetspennor och plast. En av de första nya plastvarorna blir hinken - lätt och färgglad blir den snabbt populär. De första nya regnplaggen tillverkade i färgglad plast kommer 1945.

- Nylonstrumpan uppfanns 1938 men gör inte förrän 1946 sitt segertåg över världen. Nymodigheten når även Östersund. I ÖP okt-46 annonseras om "Nivella strumpan", nylonstrumpa med söm!

1948

- Findus lanserar bammat på burk.

- LP-skivan introduceras i USA och transistorn uppfinns.

- Första numret av "Kalle Anka" ges ut i Sverige och kostar 60 öre.

- I den nya socialpolitiken efter kriget genomförs en rad reformer, bl a införs det nya barnbidraget (260 kr per barn och år, utbetalas tills barnet fyllt 16 år) och en ny folkpension (ensamstående pensionär 1000 kr/år, makar 1600 kr/år).

1949

- Det nya köket. I slutet av 40-talet sker stora förändringar i många svenskers kök. Elspisar börjar bli vanliga i nybyggda hus, liksom elektriska kylskåp. Nya material och apparater underlättar det tunga hushållsarbetet. Hembiträdet försvinner från de flesta medelklassfamiljer.

Ord och uttryck...

Språket var förstås annorlunda på 40-talet jämfört med idag. För att få en uppfattning om det skrivna språkets ord och uttryck kan det vara bra att läsa

beskrivningar i Åhlén & Holms kataloger (material finns kopierat i årtalspärmarna)! Där lär man sig bl a att det heter velociped (inte cykel) och kragsskyddare (inte halsduk). Att bläddra i katalogsidorna ger överhuvudtaget en bra uppfattning om tiden!

Vädret och jordbruket

Åren 1940 till och med 1942 kännetecknas av varma och torra somrar, och kalla vintrar. De resterande krigsåren gav bättre väder.

De varma och torra somrarna vållade stora problem för jordbruket. Dåliga skördar gav återverkan på alla delar i samhället. Städerna drabbades värst pga ransoneringen av spannmål och livsmedel. På landsbygden klarade man sig bättre, även om det blev mindre spannmål som kunde avvaras till försäljning.

De kalla vintrarna var besvärliga för både folk och fä. Vintern 1942 slog alla rekord, då det var -35 grader kallt ända nere i Skåne.

Ransonering och surrogat

Det allra mesta ransonerades under kriget. Vad som skulle ransoneras och hur det skulle gå till bestämdes av Livsmedelskommissionen. Under åren 1939-50 spelade detta statliga organ en central roll för folkförsörjningen i landet. Förutom ransoneringarna bestämde Livsmedelskommissionen hur stora beredskapslagren skulle vara.

Bland annat ransonerades dessa varor:

- * smör
- * mjöl
- * kött
- * ägg
- * kaffe

För att kunna handla de ransonerade varorna krävdes ett ransoneringskort. Detta var personligt och fungerade som en slags legitimation, och fick egentligen inte överlåtas. På korten angavs förnamn, efternamn och bostadsadress. Kortets text lød: "Kupong gäller för den varumängd och under den tid, som kungöres i radio och i pressen. Lös kupong gäller ej. Detta kort får ej överlåtas. Missbruk medför straffpåföljd". Sedan tillkom det kuponger på de olika varorna. Det gällde sedan att hushålla med dessa, så att de räckte till nästa gång man fick kuponger.

Vid sidan av den lagliga ransoneringshandeln förekom det en omfattande Svarta börshandel. Denna handel bröt mot de gällande reglerna och "svartabörshajarna" gjorde betydande vinster. Moralen var dock tämligen hög bland befolkningen, och denna handel blev ej lika omfattande som under 1:a världskriget.

Bristen på olika livsmedel gjorde att uppfinningsrikedomen blomstrade. Man sökte skapa nya former av varor som skulle ersätta de ransonerade, sk surrogat. De mest kända är de olika kaffesurrogaten.

Kaffet ransonerades i två perioder. Första ransoneringsomgången är under kriget 27/3 1940 - 31/10 1945, den andra är efter krigsslutet 17/3 1947 - 17/8 1951. Minst tilldelning får man våren 1942, närmare bestämt 1,5 gram per dag och person. Störst tilldelning ges i oktober 1945, då måttet är uppe i 16,1 gram per dag och person. Julen 1943 kan man få betala 50 kronor för ett kilo kaffe på den svarta marknaden (jämf dåvarande butikspris 5:70 kr)! Sverige översvämmas av kaffesurrogat i olika varianter, 155 fabrikat godkänns av myndigheterna. Ca 45 miljoner ton kaffesurrogat tillverkas under krigsåren. I vardagsspråket dyker det upp en mängd slanguttryck för kaffe och kaffesurrogat. Bland de inkallade sprids uttryck som *bönsoppa* och *bönvälling*, till och med *ärtsoppa* (surrogat på ärter). *Kliffe* är en ordlek av kli och kaffe. *Susanna i badet* är detsamma som mycket svagt kaffe (bara en böna i vattnet). Kronans kaffe kallades *ollonbrus* eller *rågsyra*. Om det smakade riktigt illa kunde det få heta *en balja harspott*, *kameljunk* eller *apsvett*. Kvaliteten varierade, och det finns vissa som berättat att de slutat helt med att dricka den populära drycken eftersom smaken var helt förskräcklig. Det bästa surrogatet skulle dock ha varit rostat korn som blandats med lite riktigt kaffe.

Ransoneringen fick konsekvenser inom många områden. Direkt efter krigsutbrottet i september 1939 förbjöds privatbilismen i Sverige. Bensinen skulle gå till försvaret, polisen och brandkåren. Bilar och andra motordrivna fordon förses med speciella gengasaggregat som eldas med ved som kolats till bränsle - gengas. Gengasen ersätter bensinen: "Man såg ofta bilar stanna, i synnerhet i uppförsbackar, chauffören stiga ur, lyfta på locket till gengasbehållaren och hålla i mera koks eller ved och köra vidare" (citat *Jag minns mitt 40-tal*, B Egerblad). Även däck tillverkas av olika ersättningsprodukter, t ex cykeldäck gjorda av pappersråvara.

Textilransonering införs i början av 1942. Tyg som tillverkas därefter innehåller upp till 30% cellull (cellulosafiber från skogsindustrin). De flesta föredrar att återanvända/förändra gamla kläder, framför att använda nya kläder med tyg av cellulosa: "Många tragikomiska scener utspelades när plagg som inte tålde vatten förlorade både form, färg och storlek under ett oväntat regn" (citat "Sjung och minns 40-talet", Utbildningsförlaget Brevskolan, Stockholm 1990).

Vid midsommar 1942 kan svensken på sitt ransoneringskort köpa t ex 150 gram kött per person och vecka. Det gäller att vara uppfinningsrik för att få ransonerna att räcka till: "Att vara husmor under beredskapsåren satte en kvinna verkligen på prov. Det var inte bara att gå till affären och köpa det som behövdes eller fattades. Beredskapskupongerna skulle räcka hela månaden. Man fick hushålla med kupongerna. En gammal tant sa 'Hushålla från locket till botten', men det var inte så lätt. Under den tiden började vi att odla rot och grönsaker som nog var nyttigt. Den bästa present man kunde få var 1 kupong smör eller 1 kupong socker. Det förekom ofta

grannar emellan, några ville ha ett arbete utfört istället, klädtvätt eller tunnbrödsbak. /.../ Nog var det brydsamt många gånger vad man skulle lägga i mättermosen, men det var att hitta på något som smakade kött. Fisk och strömming hade militären fått till leda, så det var inte populärt. Kokta och sen stekta kålrotsskivor räddade mången middag. Det gick inte att få köpa kornmjöl hos någon jordbrukare för det var i regel så kalla somrar att kornet hade frusit /---/ (citat fr *Beredskapsminnen...*).

Även glasstillverkningen påverkas av krigsåren. Våren 1935 kan svensken köpa Puckglass med olika smaker, Igloo m fl. Barn kan ses sörpla glass lite var som helst men det anses ännu inte riktigt passande för vuxna att äta glass öppet på gatan. En av dåtidens glassproducenter berättar "Vi fick lära folk att äta glass. Det dröjde många år innan vuxna vågade äta glass öppet". Olika glassbolag slås ihop och under andra världskriget föds Glace-Bolaget; GB. Ransoneringar och restriktioner gör det svårt för de små glassföretagen att överleva. Det är kristid och glass ses som en lyxvara. Alla råvaror som används i glasstillverkningen, förutom mjölken, är ransonerade. GB sänker glassens fetthalt från runt 20 procent till högst fyra procent. Inte förrän 1949 är alla ransoneringar hävda och fetthalten kan höjas igen. Den blir inte högre än 12 procent den här gången. Folkhälsan har börjat göra sig gällande i Folkhemmet. 1948 kostar en Guld-Puck (choklad-vanilj) 55 öre, en Alaska-pie (pistage) 55 öre och en Alaska-pinne (vanilj el päron) 25 öre.

Mode 40-tal

1930 års lag om 8 timmars arbetsdag leder till en ökning i användandet av fritidsplagg. Under 30-talet når "overall-modet" medel- och överklass. Overallen är ett användbart och sportigt plagg, praktiskt för allehanda fritidssysselsättningar: "Overallen för vår- och sommararbetet utomhus. Båten skall rustas för sommarkampanjen, bilen ska fejas upp för långfärderna, trädgårdslanden grävas om, sommarstugan målas upp... Ni behöver en präktig overall, så att Ni inte behöver vara rädd att stänka omkring Er /---/" (citat fr NK-annons i *Jeans*, 1985). Overallen säljs i brungrå eller blå slitstark twills och kostar 9:75 kr.

Redan under 30-talet kommer starka modeinfluenser från Amerika. Det gäller kläder, frisyr, smink, musik m m. Kvinnornas frisyrer är korta och lockiga. Det sportiga och enkla dominerar modet - "renhet och enkelhet i linjerna, alla överdrifter äro bannlysta". I Åhlén & Holms kataloger finner man t ex slipovers, sportskjortor och "prima" byxor för män, jumpers-/cardigans och "piffiga" klänningar för kvinnor.

På 40-talet är modet också mycket Amerikainfluerat. Det är sportigt och färgat av filmstjärneideal. Kvinnornas hår är längre, frisyrerna är lockiga eller vågiga, ofta uppkammade och uppsatta i valkar. Under krigsåren sätter dock staten vissa gränser för klädmodet, genom ransoneringskuponger och andra begränsningar. Beredskapsårens trend blir att "det är modernt att vara omodern", dvs man gör det bästa av det man har. Höga frisyrer och hårdsminskade ansikten drar blickarna till ansiktet och inte kläderna i första

hand. Tipsen och idéerna är många. Kvinnorna målar benen med kastanjevatten och gör t o m sömmar för att imitera silkestrumpor. Axelremsväskan blir vanlig.

Exempel på ett slags manligt "antikrigsmode" som uppstår i Sverige är swingpjattarna och deras bohemiska klädstil, förknippad med jazz- och swingmusiken (se kapitlet "Modelejon och andra herrar" i Fataburen 1988!). Kvinnor gör mäns jobb i mäns kläder. Uniformer kommer att påverka modet, särskilt kvinnors vardagskläder. Efter 1945, i krigets efterdyningar, får vi ett rationellt mode som sprids av intellektuella och unga - armékläder, T-shirts, safarijackor och duffelcoats. Som motvikt kommer Dior 1947 med sin kända "New look". Kjolarna är vida och svepande, midjan smal och höfterna runda - det kvinnliga kommer tillbaka.

Mot slutet av 40-talet och på 50-talet når jeansmodet Sverige. I en NK-annons från sommaren 1947 beskrivs jeansmodet (citat fr *Jeans*, 1985): "... dessa 'klämmiga' långbyxor i blått, specialvävt bomullstyg av oerhörd slitstyrka. Denim Jeans (uttalas djiins) har denna oefterlikneliga perfekta amerikanska passform i midjan och bak samt har blixtlåsgylf".

Mat

Efterrätter...

På 1930- och 40-talen äts efterrätt varje dag, vardag som helgdag. Enligt frågelistesvar redovisade i Fataburen 1989 är de populäraste efterrätterna fruktkräm (serveras med mjölk, gräddmjölk eller vaniljsås), fruktsoppa (med sagogryn, russin eller sviskon), pannkakor/plättar med sylt samt söt sylt med mjölk - i nämnd ordning. På femte plats kommer nyponsoppa, på sjätte risgrynspudding med saftsås, på sjunde frukt på burk (köpt eller hemkonserverad) och på åttonde glass. En typisk söndagefterrätt är katrinplommon med gräde.

På 1950- och 60-talen har nya efterrätter nått tio-i-topp listan. Populära är nu äppelkaka med vaniljsås, marängswiss, rabarbertårta, äppelsufflé, flamberade bananer, chokladpudding, fruktsallad och ostbricka. Färsk frukt har blivit mer vanlig som efterrätt. Man vet att det är nyttigt. Dessutom har man tillgång till färsk frukt och färska bär året om, tack vare nya moderna frys- och distributionsmöjligheter.

Permittentrafiken

Från sommaren 1940 tilläts tyska soldater på permission passera genom Sverige på järnväg från Norge till Tyskland och tillbaka. Omedelbart efter ockupationen av Norge den 9 april begärde tyskarna att få sända permittenter via Sverige. Trafiken tilläts dock inte förrän tyskarna definitivt hade besegrat norrmännen.

Sammanlagt fraktades två miljoner tyska soldater från Norge till hemlandet. Svenska isbrytare hjälpte också tyska fartyg med permittenter genom Östersjön. Detta skedde under det finska sk. fortsättningskriget. Permittenttågen gick från färjeläget i Trelleborg till norska gränsen, bl a genom Jämtland. Det berättas att tågen inte stannade vid stationen i Östersund, utan vid Havremagasinet för att inte lokalbefolkningen skulle stötas.

När tågen gjorde uppehåll på vägen kunde de tyska soldaterna, under bevakning av svensk militär, promenera på banvallen. Trots förbud medfördes varor, och till och med ammunition, med på permittenttågen.

Permittenttrafiken är en av de mest omdebatterade företeelserna under andra världskriget. Försvararna av beslutet har hävdade att det fattades under en period då det nazistiska Tyskland stod på höjden av sin makt och att Sverige trots allt inte accepterade alla tyska krav. Permittenterna var t ex tvungna att vara obeväpnade. Kritikerna till beslutet har ansett att regering och riksdag gjorde att klart avseg från neutraliteten och att beslutet var ett slag mot både norrmännen och dem som försvarade Sverige.

Först 1943 kände sig Sverige tillräckligt starkt för att säga upp permittenttrafiken.

"Finlands sak är vår!"

"Finlands sak är vår!" blev slagordet för hjälpverksamheten under det finska vinterkriget 1939/40 (30/11 -39 - 13/3 -40). Det myntades under en riksdagsdebatt av utrikesminister Christian Günther.

Sovjet krävde under hösten 1939 gränsjusteringar av Finland, vilka finländarna avvisade efter månader av förhandlingar. Den 30/11 gick ryssarna slutligen till anfall över finska gränsen. Resten av Norden kände sig inte bara hotade utan upplevde också en stark solidaritet med den överfallna småstaten. En spontan vilja att hjälpa kom omedelbart till uttryck. På Finlands nationaldag, 6/12, hölls ett högtidsmöte i Auditorium i Stockholm. 6000 personer som inte fått plats i lokalen lyssnade till anförandena i högtalare utanför. En tunna ställdes fram för dem som kände ett omedelbart behov att ge något. Resultatet blev 4100 kronor och en vigselring!

Organisationer och föreningar startade inom några dagar insamlingar. Ett femtontal olika större hjälpprogram värdade till allmänhetens offervilja. De flesta samlades snart i "Nationalinsamlingen för Finland". Ett resultat blev bl a att läkare och medicin skickades till grannlandet. Trettondagen 1940 gjorde 100 000-tals människor en extra arbetsdag från vilken förtjänsten gick till Finland. Resultatet av detta dagsverke, och andra, blev 62 miljoner kronor som sändes till den finska regeringen.

Förrutom ekonomisk hjälp (t ex "Kvinnornas insamling för jaktplan") förekom även svensk stridande trupp i Finland. Regeringen avböjde dock en finsk begäran om hjälp med reguljära svenska förband. Den tillät istället svenskt befäl och svenska soldater att temporärt ta avsked resp. uppskov, för att anmäla sig till en frivilligkår. Den stod under ledning av Ernst Linder, en svensk general i finsk tjänst.

Sovjet riktade skarp kritik mot den svenska regeringen för deras hjälp till Finland. Regeringen svarade att vad hjälpen beträffade var varuutbytet inom norden av tradition fritt, och i frivilligkåren tjänstgjorde inga officerare eller meniga i svensk tjänst. Det rörde sig om privata initiativ. Regeringen hade ganska stor rörelsefrihet eftersom den inte förklarat Sverige neutralt i konflikten mellan Finland och Sovjet, utan som "icke krigsförande". (Man kan jämför detta med hur Sverige handlade i Norge-frågan, där man istället hjälpte till att frakta fienden!/KA) Dock kom denna fråga att bli brännande, och kom att bli en av anledningarna till att det bildades en ny regering; en samlingsregering.

Ett envist finsk motstånd gjorde att kriget drog längre ut på tiden än vad Sovjet hade räknat med. Finländarna accepterade dock eld upphör när de insåg att ett sovjetiskt genombrott var omedelbart förestående.

I fredsavtalet tvingades Finland avträda Karelska nästet med Viborg, smat låna ut Hangö i Finska viken som flottbas i 30 år till Sovjet. Landet var bombat, härjat och utfattigt.

Efter det finska vinterkriget började en ny hjälpaktion: "Svenska husmödrar, räck Era finländska systar en hand när de nu bygger nya hem av intet.". Rädda barnen startade också en fadderrörelse genom vilken en svensk familj kunde hjälpa ett finskt barn. (Se även rubriken "Flyktingpolitik").

Sverige och tyskvänligheten

I Sverige förekom, och förekommer - men det är en annan fråga!, tysk- och nazistvänliga rörelser av olika slag. Denna tyskvänlighet, anisemitisk eller inte, tog sig olika uttryck. Här nedan följer exempel på några olika företeelser, där Sverige och svenskarna inte visar sin bästa sida!:

- Svenska nazistiska organisationer:

I januari 1933, då Hitler tog makten i Berlin, hade Sverige två dominerande nazistiska organisationer som till och med hade gjort ett misslyckat försök att förenas till en rörelse. De hade var sin ledare som gjorde anspråk på att vara landets räddare undan demokratins förbannelse.

- Svenska Nationalsocialistiska partiet leddes av Birger Furugård, veterinär. Han gjorde sig riksbekant inte bara som "führer" utan också för sina sprit- och recepthistorier.

- *Nationalsocialistiska arbetarpartiet* stod under kommando av en furir som tagit avsked för att bli politiker på heltid, Sven Olov Lindholm. Partiet gav ut tidningen "Den Svenske Nationalsocialisten".

- De båda partierna bekämpade varandra med metoder som t ex gatuslagsmål. Vid riksdagsvalet 1932 fick de båda partierna något över 15 000 röster tillsammans, i hela landet. 1936 ökade de inte mer än till drygt 20 000, varav Furugårds parti endast fick 3 000. Efter den katastrofen upplöste Furugård sitt parti och uppmanade medlemmarna att sluta sig till Lindholms rörelse.

- Lindholms parti, Nationalsocialistiska arbetarpartiet, bytte 1937 namn till Svensk-socialistisk samling, eftersom det tidigare namnet var en direkt översättning av det tyska partiet. Man bytte namn för att inte framstå som en filial till en utländsk rörelse, utan som en sant svensk dito. Man gjorde även vasakärven till sitt emblem istället för hakkorset, och den bruna skjortan byttes till en blå och hälsningen i partiet blev "Hell Lindholm"! Tidningen bytte också namn i början av 1939 till "Den Svenske Folksocialisten". Därmed var varje yttre anstrykning av nationalsocialism borta. Detta var kanske klokt, eftersom Hitlers framfart i Europa börjat skrämra folk.

- Lindholmsrörelsens ungdomsorganisation hette *Nordisk Ungdom* (NU) och gav ut tidningen "Stormfacklan", som var sällsynt rå i tonen. Efter en skandal 1938 (NU:s ledare polisanmäldes för inbrott hos en vänsterorganisation) byttes namnet behändigt till Ungdomsrörelsen Wasa och tidningen kallades *Ungt folk*.

- Med undantag för sprängningen av den kommunistiska tidningen *Norrskensflamman* i Luleå, som krävde fem dödsoffer varav två var barn, inskränkte sig det nazistiska orostiftandet till sjaskiga eller absurda inslag i den politiska skandalkrönikan.

* Exempel på tyskvänlig massmedia:

- *Aftonbladet*: Starkt tyskvänlig under första världskriget. Under mellankrigstiden gick tidningen igenom en förfallsperiod, för att i början av 30-talet få en ökad upplaga. Aftonbladet blev under 30-talet den första moderna kvällstidningen i Sverige. Sport, kåserier och serier bidrog till uppgången. Inrikespolitiskt höll Aftonbladet en låg folkpartistisk/borgerlig profil, men utrikespolitiskt var den klart tyskvänlig och förstående för den nazistiska regimen. I protest mot detta startade LO 1942 Aftontidningen. 1956 köpte LO bl a Aftonbladet och den blev därmed den största socialdemokratiska tidningen.

- *Dagsposten*: tidning utgiven av Sveriges nationella förbund mellan 1941-51. Den var under andra världskriget öppet nazistisk och kunde utkomma endast med hjälp av ekonomiskt stöd från Tyskland. Som utrikesredaktör fungerade historikern Rütger Essén - under andra världskriget även redaktör för "Bonniers världshistoria". Dagspostens upplaga var obetydlig och tidningen togs aldrig på allvar i den allmänna debatten.

- "Eden i Bollhuset": beteckning på ett opinionsmöte med Uppsala studentkår i studenternas idrottshall den 17/2 1939. Frågan gällde om Sverige skulle ta emot ett antal judiska läkare som flytt från det nazistiska Tyskland eller inte. Den debatt som fördes speglade antisemitiska stämningar, men också en rädsla för ökad arbetslöshet bland underläkare. Liknande möten förekom i Lund och i Stockholm. Antagligen förstod inte många akademiker vad som höll på att hända (trots Kristallnatten i november 1938 i Tyskland, då judiska affärer och synagogor förstördes och tusentals judar sändes till koncentrationsläger), eller så ville de inte se det!

- Exempel på tyskvänliga personer:

- *Nils Flyg* (1891 - 1943): först kommunistisk, sedan nazistisk politiker. Påbörjade en stegvis orientering mot Tyskland 1937 efter stridighet inom kommunistpartiet/socialistiska partiet, som sedan kom att bli klart nazistiskt men partiet saknade representation i andra kammaren. En förklaring till Flygs, och partiets, utveckling är att 1940 endast den segerrika nazismen tycktes kunna bekämpa hans fiender: socialdemokratin, Moskvakommunismen, den liberala demokratin och kapitalismen.

- *Per Engdahl*: bildade 1932 "Riksförbundet Det nya Sverige", med tidningen "Vägen framåt". Engdahl samarbetade med Rütger Essén (se ovan) och de förstod att skapa en mer finslipad, intellektuellt färgad propaganda som riktade sig till personer med högre skolning. *Nysvenska rörelsen*, som Engdahlsparti kallades, gick 1937 upp i något som hette Nationella förbundet. 1941 bröt sig Engdahl ut ur detta och bildade Svensk opposition, medan Essén blev utrikesredaktör för Nationella förbundets nystartade tidning *Dagsposten* (se ovan).

- *Carl-Enfrid Carlberg*: ledde "Sällskapet Manhem". Carlberg var ingenjör med en stor privat förmögenhet och han upplät en av de fastigheter som han ägde i Stockholm till högkvarter åt sällskapet. Sällskapet tjänade, under en formell opolitisk yta, som ett nazistiskt bildningsförbund med omfattande föredragsverksamhet och utgivning av skrifter på sitt bokförlag Svea Rike. Sommaren 1942 avslöjades det att Sällskapet manhem höll på att upprätta en lista över alla judiska personer i landet, även barn. Polisen tvekade, trots uppmaningar, att ingripa. Det var ju inte förbjudet i sig att göra listor! Men i skolor där det fanns judiska elever fick kamraterna brev hem där de upplystes om att de i klassen hade företrädare för ett främmande folk som det var en renlighetsuppgift att befria sig ifrån. Det hände också att de judiska barnen fick brev i samma anda.

De tysk- och nazistvänliga rörelserna i Sverige fick mindre och mindre genomslagskraft ju längre kriget höll på. När saker och ting började gå riktigt illa för Hitler (vändpunkten börjar i och med Stalingrad 1943) fäste allt färre något avseende vad de gjorde och sade.

Karl Gerhard och revyerna; ett exempel på antinazism:

Karl Gerhard, ursprungligen Karl Gerhard Johnson (1891 - 1964), revyförfattare med en dominant ställning i svensk nöjesliv under flera decennier. Före och under kriget blev han kontroversiell på samma sätt som *Torgny Segerstedt* i *Göteborgs Handels- och Sjöfarts-tidning*. Han hade en starkt antinazistisk intällning och gisslade de nya herrarna i Tyskland. Kupletten *Den ökända hästen från Troja*, från revyn "Gullregn" 1940 har gått till historien som ett av de fränaste antinazistiska inläggen i Sverige under andra världskriget. Efter tyska påtryckningar förbjöds den av svenska myndigheter. En vers ur den kända kupletten lyder:

Men har det ej snart gått upp för de loja
i hela världen - båd'fattig och pamp -
att det är den ökända hästen från Troja
som hela tiden har kallats MIN KAMP

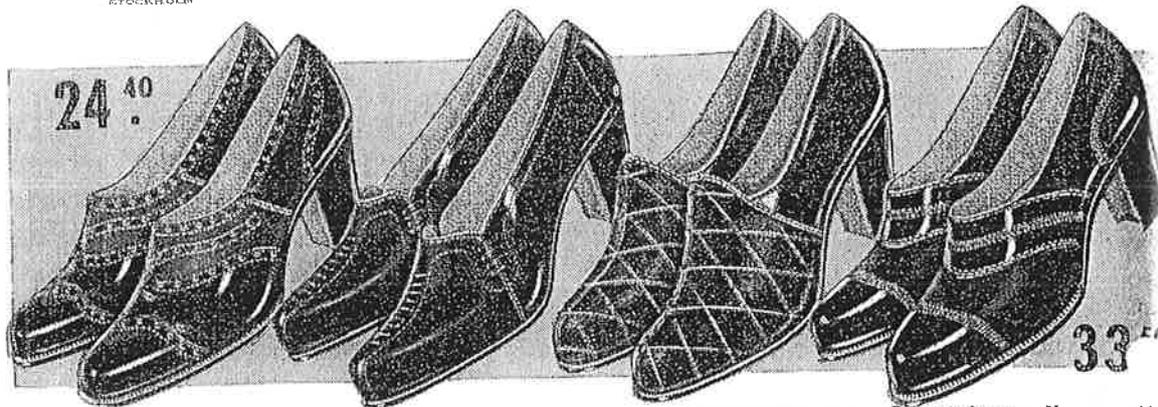

24.40
Promenadpumps N:r 17 M 6175, av extra prima, brun boxkaly med vriststycke av brun mocca, vackert arbetad med perforeringar o. stickningar samt svängd lädhätta. En högmodern sko, lika användbar för promenad som innebruk, och gediget utförd med skinnfodrat skaft, halvhög läderklack med gummiklack samt lätta kärnlädersulor. Imiterad vändsydd. Storlek 3½—8.

Pris pr par Kr. **24.40**

Pumps N:r 17 M 6200 — en högelegant sko med framstycke av brun mocca och bakstycke av modebrun kalv, m. stickningar och snörningar i brun lack. Tillverkad i nått o. smidig läst med smidiga, imit. vändsydda kärnlädersulor och lätt svängd halvhög läderklack samt skinnfodrad. Storl. 36—42.

Pris pr par Kr. **25.60**

Pumps N:r 17 M 6389, i högelegant utförande med skaft i brun kalv och ovanläder i brun mocca, helt matelassstickad i dekorativt rutnmönster. Den är skinnfodrad och försedd med militärklack med gummilapp samt »Ago»-bottnad med smidiga kärnlädersulor. En flott och välskuren sko med god passform. Storlek 36

Pris pr par Kr. **30.40**

Promenadpumps N:r 17 M 6180 av extra prima, brun boxkaly i mocca, randsydd med tjock kärnlädersulor o. halvhög läderklack med gummistiftlapp. En högaktuell och trivsamt högvärsko i extra bekväm läst gediget utförande med mjuka der o. täta stickrader i vristparti och bakke. Storle 2½—7½.

Pris pr par Kr. **33.50**



Dampumps N:r 17 M 6586. — En elegant kvalitetssko av prima svart boxkaly med Ago-bottnade kärnlädersulor o. halvhög läderklack med gummiklack. Nått, bekväm o. rymlig läst i smakfull modell med kordelstickningar å framparti och skinnfodrade. Storlek 3—8.

Pris pr par Kr. **23.35**

Damlågskor N:r 17 M 6282, i nått och smidig vackert ringad pumpsmodell med överliggande plös och vriststycke av brun mocca och för övrigt av modebrun kalv. Lika elegant för promenad som för innebruk m. smidiga imit. vändsydda kärnlädersulor, läderklack samt dekorativa perforeringar på framstycke, plös och vristparti. Skinnfodrade. Storlek 36—42.

Pris pr par Kr. **25.40**

Pumps N:r 17 M 6179, för såväl promenad som innebruk, tillverkad av smidig brun mocca med vackra diskreta stickningar. Förstklassigt utförd i högvärsko med rund tå och svängd läderklack samt försedd med smidiga, imit. vändsydda kärnlädersulor och skinnfodrad. Storlek 2½—7½.

Pris pr par Kr. **38.**

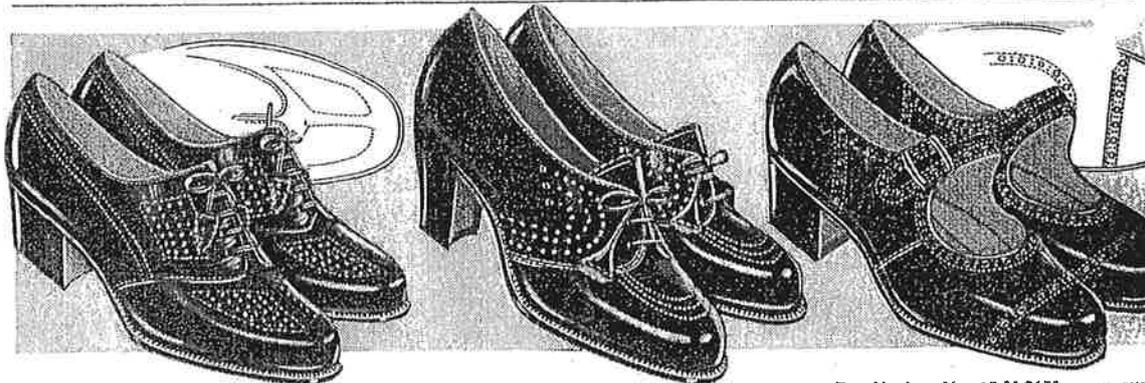

Damlågskor N:r 17 M 6176 — s. k. Systersko, i extra bekväm och trivsamt bred läst med rund tå och halvlåg klack med gummiklack och smidiga, genomsydda kärnlädersulor. Den är av prima, smidig svart boxkaly med skinnfodrat skaft och utförd i välsittande snörmodell med vackra perforeringar och stickningar. Storlek 3½—8.

Pris pr par Kr. **20.50**

Damlågskor N:r 17 M 6178, av extra prima, svart boxkaly i förnämlig modell och förstklassigt utförande. Skinnfodrade med modern, halvhög läderklack, smidiga, genomsydda kärnlädersulor samt eleganta perforeringar på sidostyckena och stickningar på tån. Storlek 3½—8.

Pris pr par Kr. **27.40**

Damlågskor N:r 17 M 6177 — en synnerligen bekväm och trivsamt Systersko slejfmödel med halvlåg klack med gummiklack och rund tå. Den är tillverkad av smidig, svart boxkaly, med modeperforeringar och försedd med skinnfodrad. Genomsydda lätta kärnlädersulor. Storlek 3½—8.

Pris pr par Kr. **20.-**

E



FÖRSVARSMAKTEN
FÖRSVARSMAKTENS LOGISTIK
Serviceenhet Östersund / Föark Z, AC och Y-län

Datum	ServE Östersund beteckning
2002-10-18	608751
JÄMTLANDS LÄNS MUSEUM	
2002 -10- 18	
Dnr	Diarioplanbeteckn.

Sida 1 (1)

Jämtli-Jämtlands läns museum
Historieland, att. Henric Tungström
Box 709
831 28 ÖSTERSUND

Ert tjänsteställe, handläggare

Henric Tungström

Vårt tjänsteställe, handläggare

ServE Ösd, Mj och ark Mikael Andersson 063 - 55 90 26

mikael.andersson@f4.mil.se

Ert datum

2002-09-23

Er beteckning

-

Vårt föregående datum

Vår föregående beteckning

BEREDSKAPSFÖRBAND I ALANÄSOMRÅDET 1942

Svar senast:

(1 bilaga)

Översänder enligt Edert önskemål, per telefon, underlag rörande beredskapsförband i Alanäsområdet 1942 såsom underlag för Historielands verksamhet i det s.k. "Per-Albin-torpet".

Underlaget enligt bilaga 1 (3 sidor) utgör material avsett att ingå i Jämtlands fältjägerregementets, I 5, del 3 av historieverket – varför materialet EJ får publiceras. Underlaget enligt bilagan har ställts till förfogande av Öv Ingvar Gustafsson.

/1

Nedan följer en specificering rörande Alanäsområdet, vidare benämnt "Sjulsåsen" jämte förtydliganden:

December 1941

Ett kompani ur III./I 35

II. etappdepåstaben

21. etappdepåkompaniet Summa: 583 personer

Anm.:

III./I 35 står för tredje bataljonen vid Infanteriregemente 35, som var ett krigstida dubberingsförband uppsatt av Jämtlands fältjägerregemente, I 5. Dubberingsförbanden, som för infanteriets del innebar ett nummer överskridande fredsförbandets med 30, organiserades för att öka mängden förband och var en del av den nödvändiga upprustningen av Krigsmakten (numera Försvarsmakten) under andra världskriget. Fredsregementet I 5 organiserade således fältregementena I 5 och I 35.

Bataljoner och divisioner ur artilleriet numrerades vid denna tid med romerska siffror. Ett infanteriregemente bestod av I.-III. Bataljonen. Etappdepåförbanden inkallades för fortsatt och kompletterande utbildning – begreppet "etapp" avser normalt underhållsförband. Notera att landstormen även bidrog med gränsförsvarskompanier – varav ett av dessa var grupperat i Strömsund.

(MAND)

Postadress

Östersunds garnison

831 85 Östersund

Besöksadress

Telefon

063-55 70 00

Telefax

063-55 80 00

Internet, E -post

1/5-1942 "Sjulsåsengruppen"

III./I 14

III./A 24

Anm.:

III./I 14 är tredje bataljonen ur infanteriregementet I 14, Hälsinge regemente, I 14, i Gävle. Således I 14 och I 44. Huvuddelen av dess personal är rekryterad i Gävleborgs län.

III./A 24 är tredje divisionen ur Artilleriregemente 24, som är ett dubbleringsförband uppsatt av Norrlands artilleriregemente, A 4 i Östersund. För artilleriets del har dubbleringsförbanden, från 1942, ett nummer överstigande ordinarie förbandet med 20, således A 4 och A 24. Ett fältartilleriregemente bestod av divisionsstab, I.-III. Divisionen samt divisionstross.

Divisionen består av bl.a. 3 kanonbatterier om vardera 4 pjäser. Personalen är till huvuddelen rekryterad i södra Norrland (X, Y och Z-län) och Dalarna. (Se forts. nedan)

1/7-1942 "Sjulsåsengruppen"

1./I 44

Anm.:

Beteckningen avser 1. Kompaniet ur Infanteriregemente 44, som är ett dubbleringsförband uppsatt av Hälsinge regemente, I 14 i Gävle.

15/11-1942 till 27/1-1943 Sjulsåsen

Ett kompani/I 14

Anm.:

Det tidigare kompaniet ur dubbleringsförbandet I 44 har nu avlösts av ett motsvarande skyttekompani ur I 14.

Sammanställning Sjulsåsen

Tid:	Infanteri	Artilleri	Övrigt
1941-12-15 (ca)	Komp ur III./I 35	-	II. etappdepåstaben 21. etappdepåkomp
1942-05-01	III./I 14	III./A 24	-
1942-07-01	I./I 44	-	-
1942-11-15—1943-01-27	Komp ur I 14	-	-

Avlösningarna av förbanden genomfördes under loppet av dagar och datumen är därför inte att betrakta som absoluta.

Kommentarer rörande övriga förband som är upptagna i bilagan över förband ingående i Jämtlandsgruppen:

- IV. Kårdivisionen är ett artilleriförband uppsatt av Smålands artilleriregemente, A 6 i Jönköping. Detta förband är troligen utrustat med 15 cm haubits m/39. Detsamma gäller för VII. Kårdivisionen. Begreppet "kår" innebär i detta fall att förbandet inte ingick fast i en arméfördelning – d.v.s. de användes inom ramen för den större enhet ovanför fördelningen som benämndes "armékår". "Fördelning" är den svenska benämningen för det högre förband som utomlands och fr.o.m. 2000 även i Sverige, benämns "division".
- I./I 21 är första bataljonen ur fältregementet I 21 uppsatt av Västernorrlands regemente, I 21 i Sollefteå, detsamma gäller för 13. Kompaniet I 21.
- I 51 är dubbleringsförbandet till I 21.
- II. och XII. Kavalleribataljonerna är uppsatta av Norrlands dragonregemente, K 4 i Umeå.
- I 38, som bl.a. förekommer i Sjulsåsen-området under 1943 är dubbleringsförbandet till Upplands regemente, I 8 i Uppsala.

Grafisk framställning av organisationen på ett fältinfanteriregemente 1941 års organisation.

(från engelsk källa grundad på svensk organisationstablå)

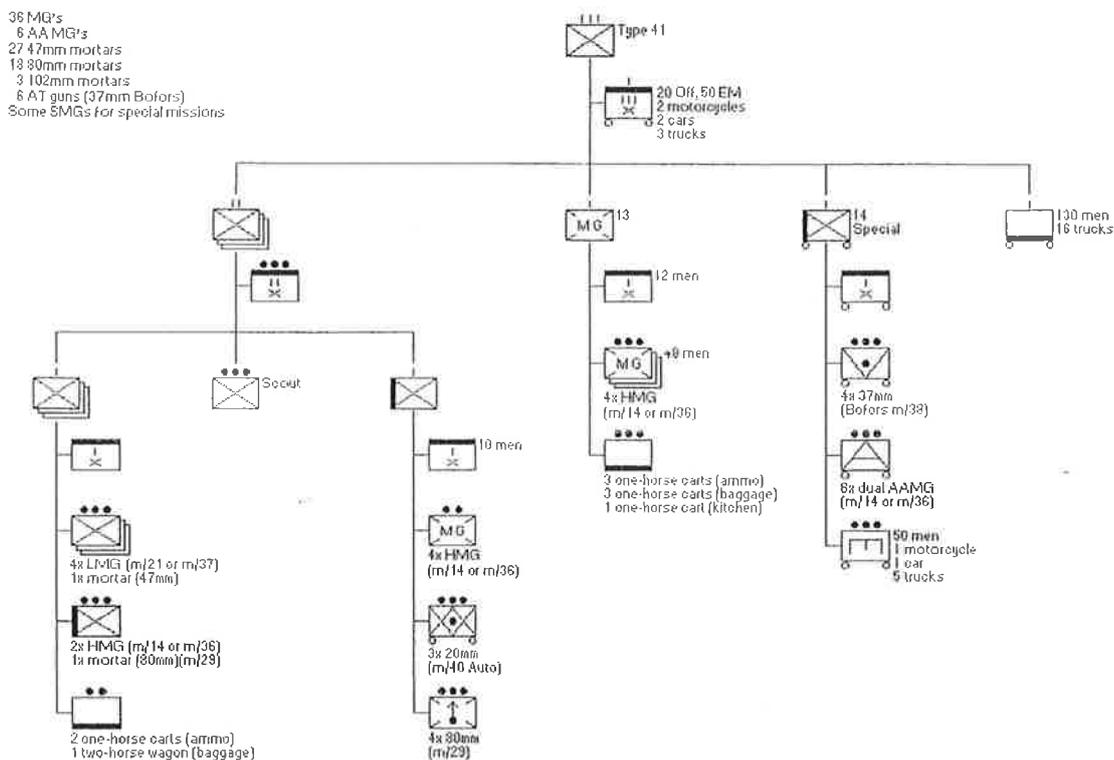

Ovan framgår även innehållet i 13. och 14. kompanierna som omnämns i bilaga 1.

Noteringar rörande III. divisionen A 24

(Källa: Sammanställning över mobiliserade förband under II.VK i A 4 arkiv)

III. divstaben A 24	1942-03-02--05-18	Chef: Hjort
7. batteriet A 24	1942-03-02--05-18	Chef: Lallerstedt
8. batteriet A 24	1942-03-02--05-18	Chef: Wifeldt
9. batteriet A 24	1942-03-02--05-18	Chef: Holmer
III. divtrossen A 24	1942-03-02--05-18	Chef: Modig

Östersund dag som ovan

Mj och ark Mikael Andersson
Föark Z, AC och Y-län

Sändlista:

11 11 11 11 11
Hj. Jämsund
Funäsdalen

Bilaga 1 till 4.
09880: 608751 s. 1 (3)

II. divisionen ur A4. A4-divisionen var det enda jämtländska linjeregementet i omgång 4. Närkebataljonens "intrång" på det jämtländska reviret var ett typiskt avsteg från den operativa principen till förmån för rättvise- och måhända utbildningsprinciperna.⁷

I mitten av december avlöstes omgång 4 av omgång 5, varvid Närkebataljonen avlöstes av III. bataljonen ur I35 och II. divisionen/A4 av III. divisionen ur samma regemente. III/I35 (utom två kompanier) tilldelades Åregruppen liksom III. divisionen/A4. Ett kompani ur III. bataljonen detacherades till Sjulsåsen och ett till Mora fo, medan ett batteri ur A4-divisionen grupperades i Hotagenområdet. Jämtlänningarna hade under alla förhållanden "återtagit" Åregruppen.

Omfattningen av höstens beredskap inom Jämtlands fo avseende såväl linje- som etappdepåförband kan belysas med nedanstående tabell:

Beredskapen inom Jämtlands fo i december 1941

Område	Linjeförband	Ettappdepåförband	S:a per:
Sjulsåsen	Ett komp III/I35	II. ettappdepåstaben 21. ettappdepåkompaniet	583
Hotagen	Ett batteri/A4	51. ettappdepåkompaniet	418
Åre	III/I35 (utom två kompanier) III/A4 (utom ett batteri)	5. ettappdepåkompaniet 4. ettappdepåbatteriet	1578
Funäsdalen		35. ettappdepåkompaniet	275
S:a			2854

Även om stridsuppgifterna formellt avsåg både uppehållande och avvärjande försvar var självfallet stridsvärdet hos dessa förband på grund av den ringa numerären lågt. För ettappförbandens del avsåg inkallelserna i första hand fortsatt och kompletterande utbildning. Uppgifterna i övrigt inskränktes till huvudsakligen bevakning, trafikkontroll, vård av färdigställda värn och förråd.

Nämnas bör också att även landstormen bidrog med tre gränsförsvarskompanier inom Östersunds fo med förläggning i Strömsund, Åre och Funäsdalen.⁸

Strömsund - Årens - Sjulsåsen - Gaddede
kallas även Sjulsåsen

I Februarikrisens efterdyningar

Även Februarikrisen drog snart förbi. Tyskland ansågs vara så engagerat på olika fronter att någon direkt fara för ett tyskt anfall inte längre ansågs föreligga. Redan i slutet av mars utfärdade Högkvarteret förberedande order om att omgång 8A skulle avlösa omgång 6 i början av maj, varvid I/I35 skulle avlösa II. bataljonen ur samma regemente i Härjedalen. Därvarande division ur A4, I/A4, som tillhörde omgång 40 fick däremot stanna kvar. I Åregruppen avlöste vidare I/I21/III. bataljonen ur I21. En månad senare avlöste så omgång 8B omgång 7, varvid samtliga förband som inkallats i samband med Februarikrisen utom omgång 4 hade avlösta. Förändringarna från mitten av maj till omkring 1 juli i beredskapen belyses i nedanstående tabell: 18

6
+ blivit

Stridsgrupp	Förband	
	1/5 1942 (omgång 6, 40, 7)	1/7 1942 (omgång 40, 8A, 8B)
Härjedalsgruppen	II/I35 I/A4	Regstab/I35 (del) I/I35 I/A4
Åregruppen	Regstab/I5 I/I5 13/I5 14/I5 III/I44 II/A24 IV. kårdiv	Regstab/I35 I/I5 14/I5 I/I21 13/I21 I/A24 XII. kavbat
Hotinggruppen	I/I44 6/A24	I/I44 14/I44 3/A24
Sjulsåsengruppen	III/I14 III/A24	1/I44
Gruppreserv	II. kavbat	
Bevakning av konst- byggnader mm	II/I51 13/I51 14/I51	

Såsom framgår av tabellen ovan blev neddragningarna i beredskapen relativt måttliga. I slutet av juli avlöstes emellertid omgångarna 8A och 8B av omgång 9, vilken med anledning av avspänningen i förhållandet till Tyskland kom att innehålla huvudsakligen underhållsförband. Av stridande linjeförband kvarblev

Täcktruppernas gruppering och styrka inom Östersunds fo ^{09880: 608751 s. 3 (3)}
15/11 1942 - 1/9 1943

Stridsgrupp	Omg	11	12	41	41 (först)
	Tid	15/11-27/1	27/1-3/4/43	3/4 - 31/7	31/7-1/9
Sjulsåsen		Ett komp/I14	21. etkomp	10/I38	10/I38
Hotagen		II/I14 (u två komp)	81. etkomp	III/I38 (u 10. k) 14/I21	III/I38 (u 10. komp) 14/I21
Åre		III/I5 13/I14 14/I21 VII. kårdiv	II. etbat IV. etdiv	III/I14 13/I21 14/I14 I. grkdiv /A4	I5 III/I14 13/I21 14/I14 I. grkdiv/ A4
Härjedalen		Ett komp/I14	44. etkomp	III/I14 14/I5	III/I14 14/I5

Såsom framgår av tabellen behöll man ända fram till slutet av januari 1943 en tämligen stark täcktruppbesättning med ett skyttekompani i Sjulsåsen, en halv bataljon i Hotagen och ett förstärkt kompani i Funäsdalen, samtliga från I14 i Gävle. Inget av dessa förband hade som framgått ovan sina krigsuppgifter inom försvarsområdet. Deras förekomst i jämtbygderna var alltså ett utslag av rättvise- och utbildningsprinciperna. Åregruppen däremot anförtröddes III. bataljonen ur hemmaförbandet I5, som också förstärktes med 13/I14, 14/I21 samt VII. kårdivisionen.

I avvaktan på att inneliggande rekryter, omgång 41, skulle ta över i mars avlösteman omgång 11 med den svaga omgången 12, som endast bestod av etappdepåförband. Beredskapssänkningen motiverades med att faran för en tysk aktion för tillfället ansågs vara mycket liten.³⁰ I förbigående bör noteras att avlösningen sammanföll med det för tyskarna katastrofala Stalingradslaget, detta dock sagt utan att man häri bör spekulera i något direkt samband. Avlösningen var planerad långt tidigare.

I början av mars tog emellertid omgång 41 över ruljangsen. Omgången bestod av de uttryckande rekrytkontingenterna vid I8 (Upp-

F

ÅRTAL I ALANÄSETS OCH BYGDENS UTVECKLING

- 1654 Nuvarande Alanäset omnämndes första gången och kallades då "Flåsiönäs".
- 1666 Den första bosättningen. Finnarna Anders Olufsson, Alanäset, Erik Jonsson, Ringvattnet och Isak Pedersen, Havsnäs, får officiellt tillstånd till bosättning.
- 1808 Flåsjöborna - Alanäs kapellag inom Hammerdals pastorat - bygger egen kyrka.
- 1810 Befolkningen i Flåsjöbygden uppgår till 185 personer.
- 1810 Ungefärligt antal av kreatur enligt insända uppgifter: 50 hästar, 8 oxar, 190 kor, 50 ungdjur och 500 får.
- 1812 Alanäs kapellag får egen präst, kapellpredikant Johan Wedin.
- 1827 Storskifte förrättas. I Alanäset finns tre gårdar och ett boställe för kapellpredikanten.
- 1835 Byarnas gemensamma skogar kring Flåsjön skiftades mellan byalagen och kronan.
- 1859 Laga skifte (inägorna) förrättas i kyrkbyn.
- 1860 Slutet av 1850-talet och början av 1860-talet bortarrenderades av verkningrätten på byarnas då gemensamma skogsmarker till Kramforsbolaget.
- 1862 Alanäs blir egen kommun.
- 1866 Laga skifte (utmarkerna) förrättas i Alanäset.
- 1866 Poststation inrättas i Alanäset.
- 1873 Alanäs kapellag lades som annexförsamling under Ströms då nybildade pastorat. Befattningen som kapellpredikant förändrades till komminister.
- 1881 Ångbåten Svalan gör sin första tur på Flåsjön.
- 1888 Ångbåten Aktiv tas i bruk för timmertransporter på Flåsjön.
- 1894 Konstaterades att genom köp av skogskiften och hela hemman har bolag äganderätt till 2/3 av all skog i socknen.
- 1914 Inlandsbanan blev färdigbyggd till Lövberga. Genom ångbåtarna på Flåsjön, Aktiv och Viking, blev det nya möjligheter för gods- och persontrafiken inom socknen.
- 1919 Kommunalfullmäktige införs i Alanäs.
- 1922 Alanäs församling blev eget pastorat och D.T. Sandell väljs till kyrkoherde.
- 1922 Landsvägen från Ström över Lövberga knöts samman med landsvägen Alanäs-Gäddede.
- 1923 Flåsjöborna bygger en kraftstation i Storån. Folket i byarna kring Flåsjön får tillgång till elektrisk ström.
- 1927 Landsvägen Ström-Alavattnet-Alanäset blir färdig för trafik.
- 1928 Den nuvarande kyrkan invigs av biskop Lönnegren.
- 1930 Den gamla kyrkan rivs. Nedre delen av tornet och vapenhuset bibehålls och inreds till begravningskapell.
- 1944 Kommunalfullmäktige beslöt sälja Storåns El. Kraftverk på vissa villkor och förbehåll till Graningeverkens Aktiebolag för 205 000 kronor.
- 1945 Flåsjön regleras.
- 1952 Alanäs kommun uppgår i Ströms kommun.

Några blad om ALANÄS



Kockkurs i Rödbaracken på Lillviksnäset 1938.



Skogsarbetare på "Granedehöjda" 1939.

Fr. vänster: Vilhelm Sundberg, Erik-Emanuel Samuelsson, Ture Samuelsson, Gösta Berglund och Evert Skog.

Några blad om ALANÄS

Smörgång

Vid årsskiftet 1937-1938 avgick fröken Hagerberg med pension. I ett protokoll från Alanäs kommunalfullmäktige från 1937 står att läsa att fullmäktige beslöt att hon skulle tilldelas Kungl. Patriotiska Sällskapets guldmedalj för lång och trogen tjänst och Kyrkoherde D T Sandell fick i uppdrag att överlämna medaljen.

Hösten 1938 var det dags att börja "storskolan". Det var med pirr i magen jag knatade iväg, över "Bromyra", uppför Bagarbacken, förbi gravkapellet och fram till skolan. Jag hade hört att läraren kunde vara arg så jag kände en viss oro och det var tryggt att ha storebror Hugo med sig, han gick då i 5:e klass. Ja, skolåren inrymde mycket, både roligt och mindre roligt. Visst kunde vår lärare vara arg ibland och många gånger förstod vi oss inte alls på honom. Jag minns t ex när någon i min klass inte kunde svara på frågan om en stad i Skåne. Han kallade då fram en flicka i 6:e klass, satte henne på en stol framme vid katedern, lät henne få en burk med en slev i och uppmanade henne att "mala". Nu skulle man kanske kalla det för charad i den högre skolan, men ingen av oss fattade att det betydde "malande mö" och att staden var Malmö. Men aldrig glömmer jag var Malmö ligger efter den lektionen!

Skolan var en B2-skola med klasserna 3-6 i samma skolsal. Medan en klass hade rättsskrivning räknade en annan, medan ytterligare en annan klass kanske skrev uppsats. Men trots allt gav skolan goda kunskaper. Nu hör man ibland att det finns elever, som går ut grundskolan utan att varken kunna läsa eller skriva, men det kunde vi! Ibland var det högtidsstunder med sång och musik. Vår lärare var mycket musikalisk och ibland spelade han på skolans gamla tramporgel, så taket kunde lyfta sig.

Skolsalen var stor och rymlig med en stor svartjärnkamin med "kungakrona" högst upp. Intill fanns en lång vedlår och det var skolbarnens uppgift att se till att den var fylld. En

mindre kamin fanns i "omklädningsrummet". Där åt vi våra smörgåsar på frukostrasten, långt före barnbespisningens tid som detta var. Fina vår- och höstdagar hände det att man sprang hem på frukostrasten och fick choklad och smörgåsar, men vintertid satt vi alla i ring runt kaminen och åt våra smörgåsar.

Jag gick i skolan de kalla vintrarna i början på 40-talet och jag minns hur mamma bytlade på oss innan vi skulle iväg. Då fanns inte "Helly Hansen", termobyxor eller dunjackor. Pojkarna hade golfbyxor, men för oss flickor hade det ännu inte blivit vanligt med skidbyxor. Man hade klänning, tröja eller "strandkofta", långa ribb- eller flätstickade yllelångstrumpor, tillverkade på Torborgs stickmaskin, varma men stickiga, pjäxor eller vid riktigt sträng kyla "tusser". Sydda av filt eller vadmal, en föregångare till våra dagars snowboots. Därtill jacka eller kappa, stickad mössa eller möjligen en huva av killingskinn. Runt ansiktet virades en yllehalsduk för att klara de kalla vindarna över "Bromyra", en halsduk som blev våt av andedräkten, jag kan än känna hur fuktigt ylle luktar och smakar.

Rasterna var fyllda av lek. Ofta åkte vi skidor, träskidor som pappa tillverkat och gjort brätte på genom att hålla dem i kokande vatten och sedan sätta dem i spänn i en "timmerknut". Så här långt före plastpulkornas tid åkte vi på pappbitar utför slänten eller "renen", från skolan ner mot sjön. Oftast stannade pappbiten på halva vägen och man fortsatte på baken och kom in blöt och kall. Att åka spark utför Bagarbacken var också roligt. Var vi många som åkte hände det att den som stod längst bak ramlade av om den som styrde gjorde en extra sväng eller det blev tvärstopp för en grusfläck. En stor händelse var den årliga renflyttningen när tusentals renar sprang förbi ute på Flåsjön. Då avbröts allt skolarbete och vi sprang ner till sjön för att få se renarna och höra klappret från tusentals hovar.

Nere vid sjön låg också bastun. Det var

(LT) Femtio år

Överläraren i Ströms skoldistrikt Per Wilhelm Tuveland, Strömsund ingick på annandag påsk i sitt andra halvsekel. Jubilaren, som är född i Långåsen i Ströms socken, blev efter avlagd folkskollärarexamen 1918 i Luleå 1925 vald till folkskollärare vid Strömsunds folkskola, där från sedan 1934 därjämte är överlärare i Ströms skoldistrikt. Under tre terminer idkade han studier vid Lunds Privata elementarskola i tyska, engelska, franska, latin, matematik, fysik, kemi och biologi. För vidare utbildning har hr Tuveland företagit studieresor bl. a. i Norge, Danmark, Tyskland, Schweiz och Italien samt auskulterat vid undervisningen i ett flertal tyska folkskolor. T. har under årens lopp erhållit åtskilliga kommunala förtroendeuppdrag. Jubilaren är känd som en skicklig yrkesman och är tack vare detta och sina personliga goda egenskaper allmänt värderad.

(ÖP) Socialdemokraterna

10/4-1942

Strömsunds arbetarkommun har vid årsmöte till styrelse valt: L. Schöquist, ordf., Karl Olofsson, kassör, Ida Lögdberg, sekr., Sigfrid Larsson, v. ord. och I. Melander, v. sekr. Revisorer: Axel Lögdberg, Oscar Malmros och E. Em. Eriksson. Emil Löf, som i många år varit ordförande undanbad sig bestämt återval. Han valdes nu enhälligt till hedersordförande.

(LT) Förlovningar

Tjänstemannen i hamnstyrelsen Stig Engström, Stockholm och Vitakorssystem Sonja Eriksson, Svaningen. Påskafton 1942.

(ÖP) Blåslampan exploderade

11/4-1942

På fredag eftermiddag inträffade en olycka i Hallviken, varvid 28-åriga arbetaren Svante Nordström från Tullingsås blev illa bränd. N. hade tänt en blåslampa för att värma upp motorn till en väghyvel, då blåslampan plötsligt exploderade, och Nordström fick brinnande bensin på händerna och i ansiktet. Den skadade fick mycket svåra brännskador, särskilt på händerna, och han fördes genast till sjukstugan i Strömsund.

(LT) Dödsolycka i Strömsund på måndagen

13/4-1942

En tragisk dödsolycka inträffade vid 8-tiden på måndagsmorgonen i Strömsund. 54-åriga Johan Röst var tillsammans med fyra andra personer i färd med att lossa kol från en Graningeverken tillhörig lastbil med släpvagn. Av någon anledning råkade Röst komma i kläm mellan kolflaket och släpvagnens baksida. Så fort sig göra lät transporterades han till sjukstugan men var vid framkomsten redan död. Doktor Bellander kunde bara konstatera dödsfallet. Hemmansägare Röst var en i hela trakten välkänd och omtyckt person och olyckan har väckt förstämning i de vidaste kretsar. Han efterlämnade hustru och ett barn.

(ÖP) Färjetrafiken över Strömssundet

började i onsdags, då isen över Ströms Vattudal visat sig börja svikta.

Ströms kyrkobröder

15/4-1942

hade i söndags sitt månadsmöte hos hr Anders Andréé i Bredgård. Som gäst deltog fältpastor Gunnar Smedberg, vilken lämnade en mycket intressant skildring av en militärprästs arbete. Sammankomsten avslutades med bön av kårens ordf. skogsförvaltare Erik Holm.

(LT) Jordfästningar

I Ströms gravkapell jordfästes på söndagen skogarb. Jöns Olof Näsbrandt från Stamsele. Komminister Sällvin höll griftetal och förrättade jordfästningen. Kransar nedlades bl. a. från Skogs- och flottningsarbetareförbundets avdelning i Täxan samt från vänner och kooperatörer inom 8:e distriktet

(LT) 65 år

17/4-1942

fyller på lördag kyrkovaktmästaren och lägenhetsägaren P.M. Hagström, Alanäset.

(ÖP) En kokvagnskurs

18/4-1942

för strömslottorna har pågått i Strömsund denna vecka. Kursens överledare och instruktör har varit fru Hulda Östlund från Östersund och närmast henne har stått ordf. i Ströms lottakår, fru Britta Korning. Intressanta och givande föredrag har hållits för kursdeltagarna, och intresset bland dem har varit livligt.

(ÖP) Dödsfall

20/4-1942

Fru Sofia Olsson, Egna Hem, Strömsund, har avlidit i sitt 77:e levnadsår. Hon sörjes närmast av barn.

Hyllningar

Fru Olga Persson, Tullingsås, Strömsund, blev på sin 50-årsdag varmt hyllad. På aftonen voro ett 70-tal personer inbjudna på kaffe i jubilarens hem.

(ÖP) Stora olägenhet med uppdamning av Flåsjön

Skall Ängermanälvens flottningsförening genom att anlägga flottledsdamm över Flåsjön få spoliera det torrlägningsarbete, som tidigare bedrivits vid sjöns stränder, t.o.m. med statsbidrag? Den frågan gör sig f.n. inbyggarna vid Flåsjön och anhålla, att vattenöverdomstolen måtte upphäva tidigare beslut av Norrbygdens vattendomstol och ogilla flottningsföreningens ansökan. Kommer denna uppdamning till stånd, blir det emellertid omöjligt för oss att få bärgning på de jordbruk vi redan hava, ty vi få räkna med att de vattendränkta markerna till största delen bliva brukningsodugliga, skriver gästgivaren J. N. Blank i Lövberga på strandrättsägarnas vägnar. Denna uppdamning finna vi så mycket mer oförklarlig, som vi fått nedlägga ett ganska omfattande arbete med torrläggning och tidigare t.o.m. fått statsbidrag därtill.

(LT) Bråkigt i Strömsund

En del uppträden med slagsmål och t.o.m. knivskärning i samband med fylleri ha under den senaste tiden förekommit i Strömsund. Det är vissa mest tillfälligt boende element från kringliggande byar, som särskilt på lördagarna åka in till Strömsund för att festa upp sin goda veckoförtjänst. Då man för ordningens skull började vägra dessa speciella lördagsfirare sprit vid hotellbesöken, hittade de på att ett par dagar före veckoslutet beställa hotellrum, och sedan var det givetvis svårt att vägra hotellgästerna deras ranson vid måltiderna. Vid danstillställningar senare på kvällen ha dessa lördagsfirare givetvis uppenbarat sig, och de ha sedan inte heller dragit sig för att slänga glosor och glåpord åt de militära ordningspatruller, som varit ute för att se till ordningen i samhället.

För att hålla ordning på eventuella bråkmakare har man vid danstillställningar i Strömsund tillsatt extra ordningsvakter, och därtill har den civila polismyndigheten begärt förstärkningar av statspoliserna

På militärt håll svarar man för ordningshållningen med patruller, vars uppträdande inte precis kan sägas passa in på vanliga civila och lugna förhållanden. I lördags t. ex. lyckades en värnpliktig utanför en danslokal smita från en visiterande dagofficer, vilken i enlighet med sin instruktion sköt ett varningsskott med sin pistol för att hejda den flyende, som likväl slank undan i mörkret och folkvimlet. En annan officer avlossade två skott i luften för att tillkalla ordningspatrullen för att få tag på ett par andra värnpliktiga, som voro ute utan permission. För militären blev det straff-exercis dagen efter.

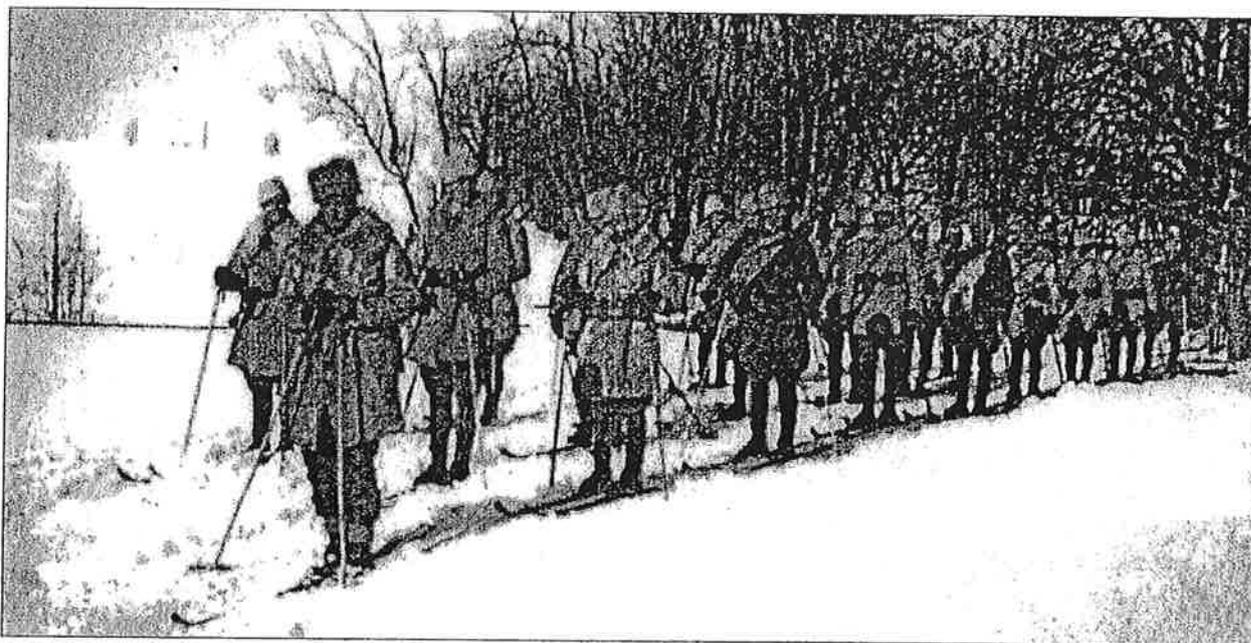

Beredskapssoldater under framryckning i strömsterrängen. Enar Svensson, Vågdalen, finns med i plutonen.

(LT) Strömsundsvägen stängs

22/4-1942

Den utomordentligt stränga vintern har varit besvärlig på många områden och även våra vägar har fått känna av kylan. Tjälens kom ju ovanligt hastigt i år och på småvägar och bivägar kan det givetvis bli tal om vissa sättningar, men av rapporterna till oss att döma, tycks det bara vara vägen vid Strömsund som tagit allvarligare skada. Och den vägen kommer att avstängas nu under den värsta tiden, säger väging. Axel Uhnöo.

Trafikförbud

Länsstyrelsen har i kungörelse i dagens tidning meddelat förbud mot all automobiltrafik på landsvägen Gisselås-Näsviken inom Hammerdals vägdistrikt. Förbudet gäller tills vidare. Trafikanter hänvisas under tiden att begagna vägen över Yxskaftekälen och Bredkälen.

(ÖP) Födelsedagar

24/4-1942

Lantbr. Nils Olsson, Vedjeön, Strömsund fyller på lördag 65 år.

Lysning

Herbert Persson

Caisa Larsson

Näliden

Hillsand

(LT) Födelsedagar

85 år fyller på måndag Anna Larsson, Lillholmen, Hafsnäs.

60 år

27/4-1942

fyller i dag sömmerskan fru Karin Svensson, Strömsund.

(LT) Avd. 8 av Jämtlands småbrukareförbund i Strömsund

hade den 26 dennes årsmöte på Strömsborg. Till styrelse för nästkommande verksamhetsår valdes: ordf. Abraham Ljungberg, sekr. Nikolaus Rost och kassör Johan Svensson. Revisorer: Hilding Texmo och Per Berg.

(LT) 80 år 29/4-1942
fyller i dag förre handl. Olof Lindström, Lidsjöberg. L. är infödd alanäsbo och har under en lång följd av år drivit affärsrörelse i Lidsjöberg samt var under sin krafts dagar mycket anlitad inom det kommunala.

(ÖP) Begravningar 28/4-1942
I Ströms kyrka jordfästes på söndagen systrarna 76-åriga änkefru Lisbet Erson från Tullingsås och 83-åriga Karin Karlsson från Strömsund samt den genom olyckshändelse hastigt borttryckte byggnadssnickare Zakarias Persson, Strömsund. Jordfästningarna förrättades av komminister Gunnar Sällvin.

Dödsfall 30/4-1942
Fru Frida Nordlund, född Lindqvist, Öhn, Strömsund, har avlidit 34 år gammal. Hon sörjes närmast av make och barn.

65 år
fyller den 1 maj fru Augusta Carolina Frykberg, Strömsund

60 år
fyller den 3 maj fru Maria Viktoria Brun, f. Svensson, Strömsund.

60 år
fyller den 3 maj arbetaren Karl Nilsson, Hillsand.

50 år
fyller den 1 maj småbrukaren Nikolaus Rost, Bredgård, Strömsund.

(LT) Kvinna fick trillingar i Hillsand 4/5-1942
En lycklig tilldragelse av mera ovanlig karaktär har i dagarna inträffat i Draganäs, Hillsand. Måkan till Lars Olof Salomonsson därstädes nedkom nämligen den 28 april med tre välskapade gossebarn. En av trillingpojarna dog tyvärr ett dygn efter födelsen, men såväl modern som de två nyfödda, vilka för närvarande vårdas på Ströms sjukstuga, befinna sig efter omständigheterna väl.

Förlovade
Per Sandström
Karin Åström
Falun Strömsund
Valborgsmässoafton 1942

Förlovade
Valter Olofsson
Aina Rungdahl
Svaningen

(LT) Svaninge S.D.U.K. 5/5-1942
hade möte den 25 april. Bror Mattsson lämnade rapport från distriktskonferensen i Östersund. Vidare lämnade studieledaren rapport om det nyss påbörjade studiearbetet. Rapporterna godkändes. Till nästa mötes 10-minuterstalare valdes Ada Andersson. För att stimulera sången inom klubben beslöt mötet tillsätta en allsångsledare. Vald blev Fingal Edlund. Efter mötet serverades choklad och bullar. Valdemar Rungdal läste en dikt.

80 år
fyller på tisdagen Mattias Karlsson, Kärrnäset

70 år
fyller på tisdag hemmansägare M.G. Nilsson, Kärrnäset.

65 år
fyller på tisdag f. kronojäg. Mårten Nilsson, Strömsund

Dödsfall
I en ålder av 83 år har Karl Pedersén, Strömsund, avlidit.

Strömsund
Nyhemkommen prima
SALT SILL
samt färskströmming i mån av tillgång.
Uppköpare av all insjöfisk.
Wiklunds Fiskhall
Tel. 126

(LT) Kommunalfullmäktige i Ström 12/5-1942
sammanträdde på söndagen, varvid som ny ledamot efter hr. N. Grönlund, Vågdaalen, som av sagt sig ledamotskapet, inträdde arbetaren J. Molander, Bredgård. 1941 års räkenskaper godkändes. För WC-anläggning vid Strömsunds folkskola anslags 8 650 kr. För diverse reparationsarbeten i lärarbostaderna i Ulriksfors och Tullingsås skolor beviljades 3 390 kr i tilläggsanslag samt 1 210 kr av i årets stat upptaget anslag. Beslöts att kommunen skulle inträda i "Sällskapet för utgivande av Jämtlands och Härjedalens historia".

(LT) Starkt behov av bro över Strömsundet 15/5-1942
Färjan kunde inte gå på grund av is. En väldig ismassa hade under tisdagen lägrat sig i färjsundet mellan Näsvisken och Strömsund vilket trasslade till trafiken betydligt och vållade en del extra besvär för färjemän och vägstyrelse. Stagnationen i trafiken förorsakade en del förseningar i den ordinarie persontrafiken, bl.a. linjen Laxsjö och Hillsand. Bussarna blevo ända upp till 4 timmar försenade.

Drunkningsolycka vid Strömsund 16/5-1942

En tragisk drunkningsolycka har inträffat på Kärnassjön omkring två mil från Strömsund, varvid två personer, hemmansägare Erik Brändgård från Öhn och Olle Edin, Risselås, omkommit. De lämnade sitt hem den 30 april för att bege sig till skogsarbete i närheten av Kärnassjön och ha sedan dess icke avhört. Brändgård hade haft sin hund med till arbetet och denne kom häromdagen ensam hem med ett rep fastsatt vid halsbandet. Några personer hade några dagar tidigare sett hunden kämpa för sitt liv bland isflaken i sjön och troligen har han varit i de båda människors sällskap. Olle Edin var gift och efterlämnar förutom hustru fem minderåriga barn. Erik Brändgård var ogift. På kvällen den 1 maj hade de varit i en granngård och köpt mjölk, och det är det sista tecken man har från dem. Väggalmanackan i deras koja var avriven fram till den 2 maj.

(LT) 60 år 18/5-1842
fyller i dag poststationsföreståndaren Erik M Larsson, Hillsand.

Lysning

Karl Johan Edelsvärd
Ingeborg Forsberg
Vedjeön Bonäset

50 år
fyller på tisdag bokhållare Erik Em. Ersson, Strömsund. E. är född i Strömsund och började på affärsbanan redan som pojke i sin faders affär. Ideellt intresserad, har jubilaren en lång följd av år nedlagt ett intressant och verksamt arbete inom godtemplarorden, såväl i Strömsund som i Östersund. Även T.R.-orden har E. sedan många år tillhört.



Erik Em. Ersson

Norra jämtlandsserien i fotboll

Föllinge-Strömsund	5 - 4				
Hammerdal-Kåger	6 - 1				
Strömsund	8	6	1	1	27-11 13
Hammerdal	9	4	3	2	28-18 11
Föllinge	9	3	3	3	23-22 9
Lit	7	2	3	2	16-17 7
Sikås	8	2	1	5	19-25 5
Kåger	7	1	1	5	7-20 3

(ÖP) Cykelolycka i Strömsund

En dam i Strömsund råkade i lördags ut för en elakartad olycka då hon kom cyklande nedför den branta s.k. Lindbergsbacken. Hon förlorade herraväldet över cykel varvid hon störtade i marken och ådrog sig svåra skrubbsår i ansiktet och fick flera tänder utslagna. Hon fördes till sjukstugan där hon får stanna en tid.

(LT) 50 år
fyller på onsdagen fru Johanna Gradin, Bonäset, Täxan.

(ÖP) Skogsbrand i Strand anlagd

Den stora "skogsbranden" i Harrsjön på tisdagen uteblev genom Fader Pluvius mellankomst och de i brandfogdekursen i Strömsund deltagande fingo nöja sig med att jämte landshövding T. Löfgren studera en mindre brasa i Strand i Strömsund.

Klart för start i Ö-P:s pojkturnering i Strömsund

Även i Strömsund är det nu klart med pojkturneringen i fotboll. Det är Strömsunds-Kamraterna och Ö.P. som står för turneringen som tar sin början redan i kväll med en match på Tingvalla, där samtliga matcher kommer att spelas.

50 år
fyller i dag lantbr. J. Alfred Nilsson, Tullingsås, Strömsund. N. är en duktig och intresserad jordbrukare och har skapat ett mönsterjordbruk på fädernegården i Tullingsås.

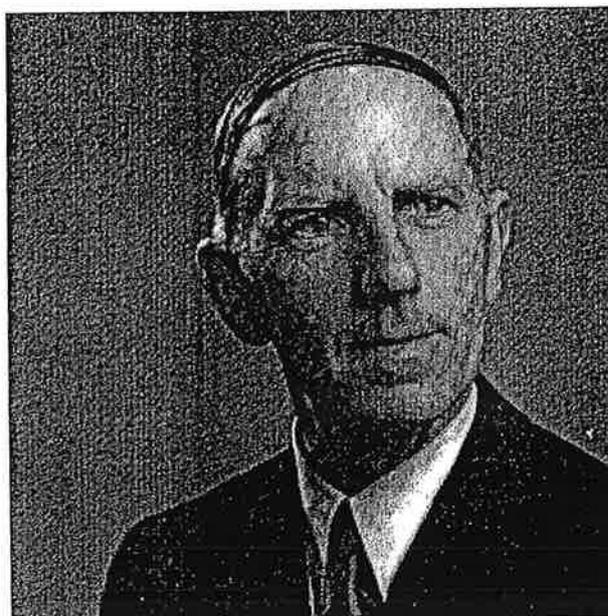

Jöns Alfred Nilsson

(LT) 75 år 10/6-1942
fyller på söndagen den 14 juni f.d. hemmansägare Göran Jonasson, Äspnäs, Strömsund.

(ÖP) Strömsunds nya brandstation 12/6-1942
Strömsund har nu uppförandet av sin nya brandstation säkrat. Till entreprenör har antagits byggmästaren J. P. Blomqvist, Hammerdal. Redan på torsdag sattes platsen ut för bygget, varjämte man gjorde avvägningarna klara. På fredagen tar man de första spadtagen.

(LT) Andelstvättstuga i Strömsund
Ströms Andelstvätt u.p.a. höll på måndagen årsmöte. Till styrelse valdes Torsten Carlsson, ordf., O. Erasmie, sekr., E. Holm, kassör, samt fruarna Anna Levander och Märta Mårtensson. Revisorer: Uno Mårtén och P. V. Tuveland. Föreningen har f.n. 95 medlemmar och det tecknade kapitalet uppgår till 11.000 kr. Mötet beslutade inköpa en tomt av fru Ada Holm och vidare att en andelstvättstuga skulle uppföras för 40.000 kr. För finansieringen av bygget beslöts vidare att söka statsbidrag. Den beslutade andelstvättstugan skall byggas på tomten Sparven invid Risselåsvägen omedelbart bortom mejeriet.

(LT) Gubbhögens idrottsförening
omfattande byarna Gubbhögen, Lillviken, Siljeåsen och Ringvattnet i Alanäs socken, konstituerades vid sammanträde den 17 maj. 50 ungdomar anmälde sig genast för medlemskap. Till styrelse valdes Martin Gustafsson, ordf., Valter Eriksson, v. ordf., Axel Skoog, sekr., G. Olsson, kassör och Ante Svensson, materialförv. Revisorer: Per Samuelsson och Sixten Näsström. Föreningen beslöt söka inträde i Riksidrottsförbundet. Den första och viktigaste uppgiften blir att skaffa jordområde till idrottsplats.

(LT) Avslutning vid Ströms folkskolor
blev särskilt högtidlig med firandet av folkskolans 100-årsjubileum i Ströms kyrka. Vårterminens läsning avslutades med ett par examenstimmar på onsdagsförmiddagen i närvaro av lärjungarnas målsmän. Efter examenstimmarna samlades skolbarnen i Ströms kyrka där högtidligheten inleddes med ett orgelpreludium av kantor O. Fr. Nordfors och en kort altartjänst av komminister Gunnar Sällvin. En barnkör sjöng "Sverige är mitt allt på jorden", varpå kyrkoherde Gunnar Löfvenmark höll ett minnestal med anledning av folkskolans 100-årsjubileum. Efter högtidstalet sjöng realskolans kör Aug. Körlings "Var svensk" varefter överlärare P. V. Tuveland förrättade utdelningen av premier och stipendier. Skolstyrelsens ordf. lektor Helmer Levander frambar därefter i ett anförande skolstyrelsens tack till de med detta skolårs slut avgående lärarna inom distriktet. Sedan han hemförlovat lärare och barn från distriktets 92:a skolår avslutades högtidligheten med altartjänst av komminister G. Sällvin och orgelpostludium. Sjukkasepremium tilldelades följande elever inom skoldistriktet: Karin Ronne, Anders Ingvar Bolin, Strömsund, Karl Torgny Ottosson, Tullingsås, Stig-Erik Larsson,

Ingegerd Hellström, Ulriksfors Ernst Lennart Salomonsson, Lövberga, Märit Viola Larsson, Hillsand, Karl Gunnar Edsvik, Strand, Britt-Mari Karlsson, Vågdalen, Anna Ingeborg Forssén, Bredkälén, Erik Axel Johansson, Gärdnäs, Ragnhild Lindberg, Öhn, Britt Gudrun Jönsson, Kärrnäset, Nils Olof Mattsson, Täxan, Erik Mikael Eriksson, Svaningen, Allan Adolf Blom, Södra Öhn, Vonny Ottosson, Vedjeön, Märta Linnea Lemon, Österkälén. Vid Strömsunds skolor utdelades dessutom 20 kr till bokpremier av Fritz Gärdins fond och 25 kr till bokpremier ur Ingeborg och Gunnar Holmens minnesfond för elever i Ulriksfors skola.

(LT) Samrealskolan i Ström
avslutade i torsdags läsåret. Avslutningen inleddes med morgonbön av komminister G. Sällvin. Därefter följde några examenstimmar under förmiddagen, varefter eleverna samlades i aulan där sånguppvisning ägde rum. Så följde utdelning av premier och stipendier, vilken förrättades av rektor Alfred Mattesson.

(LT) Dödsfall 15/6-1942
Inspektorn vid Svanö AB, Konrad Moberg, Strömsund har avlidit i en ålder av nära 57 år. Den bortgångne var född i Sollefteå 1885. Han hade först anställning i skogsvårdsstyrelsen och en tid därefter i Svartviks Trävarubolag. År 1920 övergick han i tjänst hos Svanö AB och placerades i Ramsele, varifrån han 1931 flyttade till Strömsund. Inspektör Moberg efterlämnar minnet av en pliktrogen och kunnig skogstjänsteman.

(LT) Våldsam brand i Nyhamn Alanäs
Vid 9-tiden på onsdagsmorgonen uppstod brand i en bryggstuga i Nyhamn i Havsnäs, tillhörig Kramfors A.-B. Elden spred sig med oanad hastighet och genom den kraftiga blåst, som var rådande slogo lågorna över till det närbelägna skolhuset, som antändes. Brandmanskap tillkallades omedelbart från Havsnäs och Alanäs, men ingenting stod att rädda av de båda byggnaderna. I stället fick man inrikta sig på att rädda lösöret i skolan jämte lärarinnans tillhörigheter. I ett uthus intill bryggstugan förvarades en bil, tillhörig skogvaktare Ekblad, vilken man i sista stund lyckades rädda undan lågorna. Genom den rådande blåsten antändes den intilliggande skogen gång på gång. Brandmanskapet hade ett hårt arbete att kunna begränsa elden.

Strömsundsbo svårt skadad vid kollision
En olycka inträffade på tisdagseftermiddagen i Strömsund varvid disponent Oskar Carlsson skadades ganska svårt och erhöll bl.a. en hjärnskakning. Olyckan skedde i korsvägen vid Betaniaförsamlingen. Carlsson kom cyklande från Strömsborgshället och skulle vika av efter Storgatan mot kyrkan, då en personbil kom körande gatan i samma färdriktning, varvid kollisionen inträffade. Carlsson törnade mot bilens ena långsida så hårt att dörrhandtaget lossnade och bucklor uppstodo på bildörren. Vid den kraftiga törnen ådrog sig Carlsson en hjärnskakning jämte en del andra blesyrer. Han vårdas nu på Ströms sjukstuga.

Dödsfall

Kakelugnsmakaren Olof Axel Jonsson, Strömsund, har avlidit 68 år gammal.



Skräddare Jonas Jonsson samt Olov Axel och Maria Jonsson

Förlovade

Jonas Hansson Gerd Wikström
Strömsund Hammarstrand

Förlovade

Carl Olofsson Maj Wikström
Strömsund
Pingstdagen 1942

Förlovade

Pelle Berglund Nelly Forsberg
Havsnäs Forsnäs
Pingstafton

Lysning

Thore Modin Gun Jonsson
Yxskaftkälen
Vigsel midsommardagen i Ströms kyrka

(LT) 75 år

28/5-1942
fyller fredagen den 29 maj f.d. åkaren Nils Blom, Strömsund.

60 år

fyller fr Maria Lisa Rosén, Lövberga, måndagen den 1 juni.

Hyllningar

Arbetaren Mikael Olsson, Hösjöberg, Strömsund, som den 26 maj fyllde 50 år hyllades hjärtligt i arla morgonstund av vänner och arbetskamrater, med sång och blommor. Olsson är en stillsam och försynt man, som vunnit aktning i de vidaste kretsar vilket även kom till synes på bemärkelsedagen.

Dödsfall

Fru Sara Strömberg, Strömsund, har avlidit 78 år gammal.

Ulriksfors sportklubb

hade i söndags anordnat sina K.M. i terränglöpning, varvid de bästa resultaten blevo:

Grupp A 3000 m: 1) Folke Berggren 12,55 min, 2) Anders Johansson (Elgelid) 13.14 min.

Grupp B 1500 m; yngre juniorer: 1) Sven Hansson 5,50 min., 2) Sten Johansson (Elgelid) 6.20 min., 3) Harry Karlsson 6.35 min.

(LT) 70 år

30/5-1942
fyller på tisdag f nämndemannen och handlaren G. Mitchell i Äspnäs.

(ÖP) Stopp i telefontrafiken med Tullingsås

Det har under de sista dagarna varit trassligt med förbindelsen till telefonabbonenterna i Tullingsås och det torde enligt vad Ö-P. erfarit också dröja ytterligare en tid, innan samtalen går fram friktionsfritt. Saken är nämligen den att den föregående växelnehavaren sagt upp sitt kontrakt, men sedan ha Tullingsåsborna ej i tid lyckats få tag i ny föreståndare. Nu har emellertid lantbr. Jöns Andersson åtagit sig att i fortsättningen sköta växeln, men innan han fått sin ansvarsförbindelse klar och telegrafverket hunnit flytta växeln från den gamla stationen till den nya få nog telefonsamtalen på Tullingsås inhiberas. Den enda abonnent, som man kan nå i Tullingsås f.n. är ålderdomshemmet.

(ÖP) Examina

2/6-1942
Examen ägde i lördags rum vid Sundsvalls handelsgymnasium, varvid handelsstudenten avlades av bl.a. Anna Rönnberg, Strömsund, Maj-Britt Thörnlund, Ulriksfors.

(LT) Strömsunds municipalsamhälle

begär hos k.m:t tillstånd att upplåna 55.000 kr. på 40 års amortering för byggande av brandstation m.m. Länsstyrelsen tillstyrker.

(LT) Ströms Lottakår

4/6-1942
har nyligen hållit årsmöte. Av verksamhetsberättelsen framgick att lottaverksamheten varit ovanligt livlig. Ströms lottor har under sammanlagt 265 timmar deltagit i fältmanöver och vidare ha lottorna en arbetstid på omkring 600 timmar på sin s.k. lappcentral med strumpstoppning och andra reparationsarbeten för de inkallades räkning. Inkomsterna ha uppgått till kr. 1.725:96 vilka medel skänkts till landstormen, Finlandsbarnen, hemvärnet och även gått till inköp av fältkök m.m. Vid årsmötet utsågs till idrottslotta fröken Ebba Lundström med fru Anna Sundelin som ersättare och till rekryteringslotta för luftbevakning fru Sanna Grundström.

50 år

fyller i dag fru Märta Lindgren, Muråsen, Strömsund.

(ÖP) Komministergård skall byggas i Strömsund

Byggnadsverksamheten i Strömsund ser trots de bistra tiderna ut att bli rätt omfattande. Förutom brandstationen är man nu klar att börja bygga en komministerbostad. Den nya prästgården för komministern skall uppföras i kvarteret Gösen, d.v.s. i bäckslutningen ovanför gamla sockenstugan och mitt emot kyrkan, där den nya byggnaden får en vacker belägenhet med utsikt över Vattudalen. Det blir ett tvåvåningshus i storleken 12 x 7 meter innehållande 6 rum och kök jämte jungfrukammare, hall och en del utrymmen i källaren.

Ritningarna äro gjorda av byggmästare O. V. Mattsson i Strömsund och till byggnadskommitterade ha förutom byggmästaren utsetts E. Bäckström, H. E. Jonsson, Abraham Ljungberg, Gunnar Sällvin. Då man fått föreläggande att bygga inom två år är avsikten att i år låta uppföra själva byggnaden och sedan nästa år fortsätta med inredningsarbetena. När kyrkofullmäktige i söndags fattade sitt beslut hade man 51.000 kr., tillgängliga i byggkassan, men med nuvarande byggnadspriser torde den summan bli i nättaste laget för att få komministerbostaden inredd och klar.

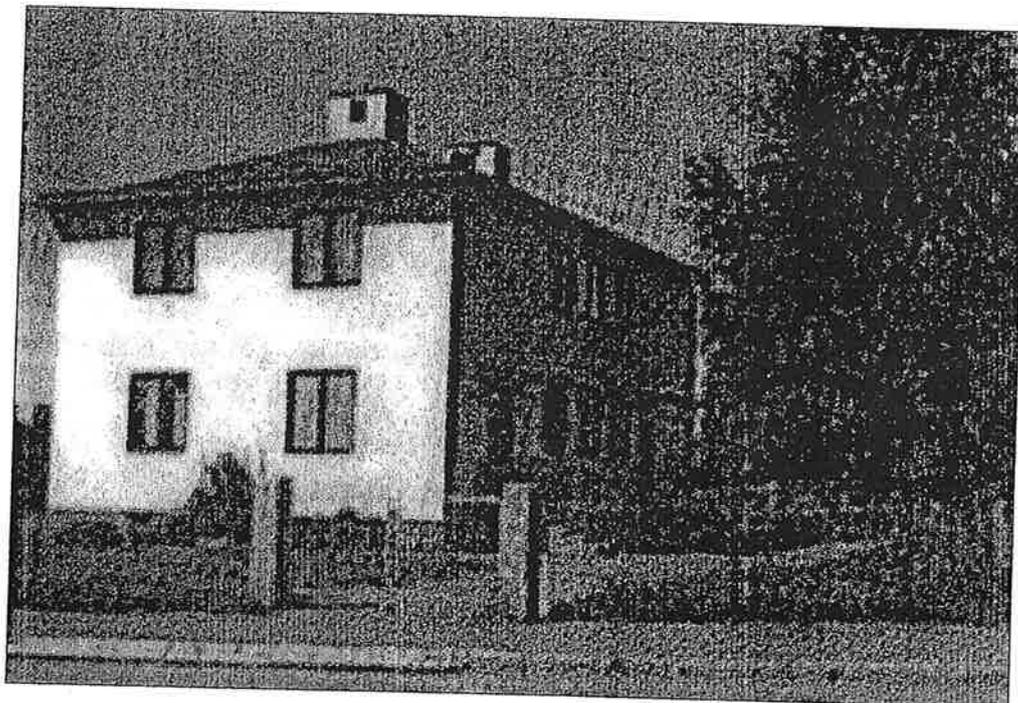

Den nyuppförda komministergården i Strömsund.

(LT) Obehagligt möte med björn

8/6-1942

En kolvedhuggare i tjugotvåårsåldern, Olof Olofsson från Gubbhögen, var i lördags morse ute för ett nervskakande äventyr. Han befann sig på väg till sitt arbete åt Kramfors bolag i Lillviken då han helt plötsligt på vägen mötte en stor björnhona med ungar. Björninnan kom rusande mot honom och gjorde halt på c:a 4 meters avstånd. Olofsson blev alldeles paralyserad och skrek allt vad han orkade. Björninnan svängde för att se efter ungarna, men närmade sig sedan ytterligare, morrande och fräsande, så att hon kom O. alldeles framför fötterna. Olofsson ropade för full hals och björnhonan svängde åter för att vårda sig om sin avkomma. Olofsson sansade sig då så mycket, att han återfick rörelseförmågan och tog till benen allt vad han förmådde. Björnhonan förföljde honom icke, utan han kom välbehållen från äventyret.

(LT) Friidrottsserien har startat

Hammerdal slog Strömsund

Löpning 100 m

1) I. Roos H. 13.0 2) G. Nord S 13.4 3) B. Ödmark S 13.5 4) U. Jakobsson H. 13.6

Löpning 400 m

1) B. Svensson H. 59.2 2) A. Reinhammar S 59.2 3) B. Eriksson H 59.6 4) T. Rönnberg S 60.3

Löpning 1,500 m

1) G. Jönsson H 4.43.4 2) G. Nord S 4.46.8 3) G. Thor H 4.50.2 4) E. Zakrisson S 4.54.8

Höjdhopp

1) B. Ödmark S 1.70 2) G. Wilhelmsson S 1.60 3) H. Glanz H 1.60 4) U. Jakobsson H 1.56

Kulstötning

1) I. Roos H 12.00 2) H. Glanz H 11.58 3) B. Ödmark S 11.02 4) E. Carlsson S 10.47

Diskuskastning

1) I. Roos H 34.46 2) H. Glanz H 34.04 3) G. Wilhelmsson S 31.13 4) E. Carlsson S 30.80

Stafett 4 x 100 m

1) Hammerdals IF 52.0 2) IFK Strömsund 53.7

Shutpoäng

1) Hammerdals IF 37 p. 2) IFK Strömsund 27 p.

(ÖP) Begravningar

I Ströms kyrka jordfästes på söndagen fru Anna Göransson, maka till lantbr. Jöns Göransson i Risselås. Gunnar Löfvenmark förrättade begravningen

Ströms boken 1991-4/2-

(LT) Ströms konsumentförening hade i söndags samkvämsmöte i Havsnäs under god tillslutning. Filmerna "I ditt anletes svett" och "I bärmarker" visades, varefter affärschef Torsten Carlsson, Strömsund, höll föredrag. Vidare bjöds på musik samt kaffeservering.

(ÖP) Köpingplaner på tapeten i Strömsund Strömsunds municipalfullmäktige höllo på torsdagskvällen sammanträde varvid till ordförande resp. v. ordf. för 1942 omvaldes Yngve Hallberg och G. Skogman. Den beramade brandstationstomten var denna gång åter på tapeten, då säljaren, Betaniaförsamlingen, kommit med ett erbjudande att samhället skulle få inköpa tomten ifråga på omkring 3900 kvm för ett pris av 1:75 per kvm, ett förslag fullmäktige enhälligt antogo. Överlantmätare F.C.R. Langéén lämnade därefter en orientering om möjligheterna att i Strömsund bilda en köping och om därmed åtföljande stadsplaneändring.

(ÖP) Födelsedagar 22/12-1941 80 år fyller i dag förre gästgivaren Israel Nordin, Lövberga.

LEDIGA PLATSER
Två pålitliga pojkar få anställning som Tidningsbud i Strömsund (ev. en för Näsviken) Anmälan göres med personlig inställelse på Östersunds-Postens lokalredaktion måndagen den 29 dec. kl. 12.

(ÖP) Hemsystemen i Ström 23/12-1941 Ett betydelsefullt ärende vid kommunalfullmäktiges sammanträde i Ström i söndags var fastställande av förslag till reglemente samt anställnings- och avlöningsförhållanden för en hemsyster. Taxan för anlitan av hemsysterhjälp fastställdes till 1 kr per dag för familjer med inkomst under 3000 kr per år, för inkomstgruppen 3000 till 5000 kr 2:50 och för inkomsttagare över 5000 kr till 3:50 per dag.

(LT) Hembygdsbok från Ström Ströms Hembygdsförening har utkommit med sin nionde årgång av hembygdsboken. Den har en vacker utstyrelse och flera goda pennor medverka till att göra skriften läsvärd. Redigeringen har som tidigare skötts av rektor Alfred Mattesson, vilket borgar för att publikationen är av bästa slaget. Ur innehållet kan nämnas artiklar om minnessten över Ströms gamla kyrka och "Glimtar från Ström i gammeltiden" samt Karin Nilssons kåseri om Bunäs-Elin, en hemsjöskvinna från 1800-talet. De flesta bilderna i publikationen ha på ett förnämligt sätt utförts av fotograf Edvin Eriksson, Strömsund.

Du som vaktar landet – vakta också på din tunga.

Jämten
Jämtars och härjedalingars förnämliga Hembygdskalender. Pris även i år: Endast 3 kr.

Förlovade
Sven Olofsson Viola Axelsson
Näliden Tullingsås

Förlovade
Gösta Bergström Mabel Simonsson
Liden Hillsand

(ÖP) Ny väg i stället för brobygge över Strömssundet? Hos landsfiskalen i Ström ligger f.n. tillgängligt ett förslag till väg från Hallviken till Ulriksfors. Man vill härigenom åstadkomma en väg för genomfartstrafiken, som skulle bli enklare och billigare än att bekosta uppförandet av en bro över Strömssundet. Egentligen är det icke någon ny fråga som det vägbyggnadsförslaget innebär. Redan 1918 hade dåvarande distriktschefen Wilh. Prinzencreutz uppgjort ett förslag till väg Hallviken-Ulriksfors, men vägbygget har av olika anledningar inte kommit att bli aktuellt förrän i dessa dagar.

Fru Strömsund upptäcker en papperslapp på trottoaren men blir besviken: - Äsch, en femma! Jag som trodde det var en kaffekupong!

(LT) 60 år fyller i dag fru Ada Holm, Jonsgård, Strömsund. Hon har varit mycket verksam inom olika välgörenhets- och kyrkliga föreningar i Ström.

Förlovade (ÖP)
Erik Sparrman Ruth Granström
Strömsund

Förlovade
Egort Carlsson Kerstin Ruhne
Strömsund Stockholm
Den 26/12 1941

Förlovade
Gustav Modin Elna Jansson
Yxskafkälän Strömsund
Den 24/12 1941

60 år fyller på nyårsdagen fru Kristina Svensson, Breddkälän, Strömsund.

70 år 30/12-1941 fyller på nyårsdagen Anders Persson, Södra Öhn, Strömsund.

Folkmängd 1942

Alanäs

Folkmängd vid årets början: 1021 män, 863 kvinnor, summa 1884. Födda: 18 män, 19 kvinnor. Inflyttade: 19 män, 37 kvinnor. Döda: 13 män, 12 kvinnor. Utflyttade 24 män, 57 kvinnor. Vid årets slut: 1021 män, 856 kvinnor, summa 1877. Minskning 7. Ingångna äktenskap: 13, upplösta genom döden: 6. Äldsta invånare: torparänkan Brita Erika Pettersson i Harrsjön: född den 3 jan. 1854

Den från radio och grammofon välkända

HULA-KVARTETTEN

"Swing it med Hula". En afton på Hawaii
Bl.a. Alanäset, Folkets Hus Sönd. 4 jan
kl 3 e.m. (Matiné)

Strömsunds arbetarkommun

har haft möte. Dagens program sköttes av skraddarmästare Algot Eliasson, som redogjorde för Mellersta Norrlands erkända centralsjukvård och dess verksamhet. Av denna redogörelse framgick tydligt fördelen av att tillhöra sjukvården, varför varje medborgare borde försäkra sig om medlemskap redan i unga år. Därefter bjöd Algot Eliasson alla mötesdeltagare på bio.

FÖRLOVADE

Jakob Jakobsson	Stig Barthelson
Gunnel Reinhammar	Dagny Tjärnström
Strömsund Hallviken	Strömsund
Nyårsafton	

Förlovade

Ingemar Norrman	Anders Persson
Karin Löfström	Ingeborg Svedbergh
Strömund	Borgvattnet Bonäset
Nyårsafton	

60 år

fyller i morgon småskollärarinnan fröken Hilda Lindholm, Ulriksfors.

(LT) Polismännen

3/1-1942

Att under vakans uppehålla fjärdingsmannatjänsten i Linsäll har förordnats polisaspiranten Jens Backlund, Strömsund.

Nyårsvakan i Ströms kyrka

var besökt av drygt 400 personer. Psalmsång, växelsång mellan liturgen och kyrkokören samt bön och textläsning förekom. Kyrkoherde G. Löfvenmark poängterade i sitt tal betydelsen av att nyårsfirandet sker under värdiga former. Som det ser ut i världen är det varken rätt eller värdigt, att det nya året skall festas och dansas in, sade talaren.

Folkmängd 1942

Ström

Ströms församling: Folkmängd vid årets början 3500 män, 3246 kvinnor, summa 6836. Födda: 46 män, 45 kvinnor. Inflyttade: 110 män, 145 kvinnor. Döda: 46 män, 29 kvinnor. Utflyttade: 125 män, 173 kvinnor. Folkmängd vid årets slut: 3575 män, 3234 kvinnor, summa 6809. Minskning: 27. Ingångna äktenskap: 45, upplösta 24. Strömsunds municip: Folkmängd vid årets slut: 519 män, 502 kvinnor, summa 1081 invånare.

(ÖP) En trängande fråga

En liten och kanske underjordisk välgörenhetsinrättning med skyltarna "Herrar" och "Damer" skulle hälsas med den allra största tillfredsställelse, såväl av allmänheten som av alla samhällets gårdsägare och butiksinnehavare, som nu få ägna sig åt en ganska omfattande välgörenhet i berörda hänseende.

(LT) Jordfästning

5/1-1942

Fru Sara Lovisa Jonsson, Östra Havsnäs, jordfästes på nyårsdagen. Kyrkoherde D. T. Sandell höll en betraktelse och förrättade jordfästningen.

(LT) Ströms skoldistrikt

Folkskolläraren vid Bredkälens folkskola, Ella Due har hos K.m:t begärt förflyttning till annan likvärdig tjänst söderut.

(LT) Vägarbetena

7/1-1942

Väg- och vattenbyggnadsstyrelsen föreslår K:mt medge Hammerdals vägdistrikt att omedelbart påbörja arbetet med förbättring av ödebygdsvägen Södra Öhn-Renålandet med en beräknad kostnad av 52 000 kr. Grundförstärkning är ofrånkomlig med körning till omfattande vedtransporter med tyngre lastbilar.

(ÖP) Ströms SGU-avdelnings

9/1-1942

teateramatörer gävo under trettondagshelgen underhållning för patienterna på sanatoriet. Sångerna och sketcherna mottogs med starkt bifall och efter underhållningens slut avtackades de agerande unga amatörerna av sjukstugans läkare och syster.

(LT) Gubbhögens S.D.U.K "Fredsfanan"

hade den 3 jan möte. 10 nya medlemmar vunno inträde i klubben. I biblioteksfrågan meddelades, att en hel del böcker beställts och väntas komma snart. Böcker har erhållits från Kooperativa. Till revisorer valdes Anders Daniel Hallin och Ture Samuelsson.

IOGT konferens

IOGT har under trettondagshelgen haft konferens i Sikås. Ordf. i antituberkuloskommittén Sven Modigh, Strömsund, berättade, att från distriktet har under den gångna sommaren tre barn sänts till en koloni, som ägs av SGU.

(ÖP) Födelsedagar 4/2-1942
60 år fyller i dag änkefru Innelius Spjut, Strömsund.
Jubilaren är född i Bodö församling i Norge.

75 år
fyller på söndagen fru Johanna Carlsson, Stamsele, Täxan.
Fru Carlsson är bördig från Vängelsby, Fjällsjö socken.

(LT) 260 barn i Ströms skolor bispisas
Den av folkskolestyrelsen uppgjorda planen är mycket ingående och omfattar 26 små- och folkskolor, av vilken 19 är representerade i de anmälningar som inkommit från målsmännen. Kommunalfullmäktige hade för skolbarnbispisningen ställt 13 000 kr. till skolstyrelsens förfogande för vårterminen och 8 500 kr för höstterminen 1942. Matsedel för 3-veckorsperiod har uppgjorts av skolkökslärarinnan fru Birgit Arborén-Olofsson, enligt vilket förslag medelpriset per portion uppgår till 55 öre. Matsedeln upptar en omväxlande och näringsrik kost. Beträffande ransonerade varor komma sådana att anskaffas dels på barnens eget ransoneringskort och dels genom av livsmedelskommissionen särskilt utfärdad licens för dylikt ändamål. Preliminärt har avtal tecknats med Serafia Lipkin, Strömsund, och Vendela Uddh, Ulriksfors, angående föreståndarinnesystemet vid skolbarnbispisningen i resp. Strömsund och Ulriksfors. På de flesta övriga orter har man lyckats få till stånd måltidsinackorderingar i privata hushåll.

Hemsyster
Till hemsyster inom Ströms kommun valdes igår fröken Anna Ehre, Espnäs.

7/2-1942
Lysning
Herman Larsson
Ragnhild Svensson
Hillsand Norderö

Hedningsflokälen blir Henningskälén
Genom beslut i Kungl. Lantmäteristyrelsen den 7 februari år 1942 fastställdes bynamnet Henningskälén.

(LT) Födelsedagar 9/2-1942
75 år fyller på tisdagen ombudsman C.A. Jönsson, Strömsund.

(ÖP) Vid kommunalstämma i Alanäs
i går valdes till nämndeman med 47 röster Uno Mickelsson, Gubbhögen.

*Serafia Lipkin, skolbarnbispisare i Strömsund från starten i Baptistkapellet, Näset.
Stående t v skolmåltidsbiträdet Astrid Jönsson-Funseth. Stående t h lärarinnan Betty Nilsson-Svensson.
Bland pojkmåltidsbiträden igenkänns t v John-Erik "Jocke" Olofsson t h Sixten Holmqvist och Astor Nilsén.
Bland flickmåltidsbiträden hittas vi Vivianne Olsson-Magnusson och Britt Lundin-Mårtensson.*



(LT) 60 år

9/1-1942

Sextio år fyller på lördagen ingenjören vid Holms Elverk Elias W. Johansson, Strömsund. J. är född i Ramsele. Efter studier vid Kristinehamns praktiska skola och Härnösands tekniska elementarskola praktiserade han i Amerika, Tyskland och Belgien innan han kom till Strömsund.

(LT) Strömsund får norra Jämtlands största skidbacke I Strömsund började man på måndagen att bygga en skidbacke, som kommer att bli norra Jämtlands största och tillåter hopplängder på 40 m. Backen uppföres på det s.k. Vallberget, knappt 2 km från Strömsund, efter Risselåsvägen. I vinter blir det givetvis inga schaktningsarbeten utan erforderliga jämningar görs med snö och granris. Som ledare för dessa arbeten står skogsinsp. Gunnar Holmen, Ulriksfors, vilken också är en av dessa som mest ivrat för backens tillkomst.

Hillsands SDUK

höll årsmöte den 4 jan. Sång nr 5 i Tidens sångbok sjöngs. Till styrelse valdes: Sixten Bäckström, ordf. Georg Hammar, sekr. Olle Mikaelsson, kassör. Kvällens program vidtog med frågesport, sång, utlottning av böcker, uppläsning av norsk krigslyrik samt kaffeservering.

Strömsundaren Thure Carlsson vinner i Örebro

Vid Örebro Dagblads skidtävling med 380 startande och 35 lag segrade i elitklassen Thure Carlsson, Strömsund.

(ÖP) I Strömsund

10/1-1942

höll man på fredagseftermiddagen en julfest för de finska småttingarna som samlats på Grand Hotell. Sedan barnen trakterats med choklad och bullar fingo de roa sig med ringlekar kring granen och finska jullekar. Så kom en jultomte och delade ut julklappar och minnessaker, varpå barnen ånyo fingo förlusta sig ett tag och svalkade sig sedan med saft och kakor. En liten flicka sjöng några finska sånger och så var det snart tid för de 16 småttingarna att gå hem och till sängs. Festligheten, som tillkommit på initiativ av disp. Oscar och fru Signe Carlsson, hade bl.a. förverkligats genom insamling på frivillighetens väg.

Flåsjöns reglering på tapeten

Sammanträde i Alanäs inför vattendomstolen om dammbygget. Vid sammanträdet framfördes flottningens ansökan om tillstånd att uppföra en dammbyggnad i Flåsjöns utlopp i syfte att i Flåsjön erhålla tillräcklig vattenmängd för flottningens genomförande i den nedanför rinnande Flåsjöån, som vanligtvis är relativt vattenfattig.

(LT) Den nya kvällstidningen i Stockholm, Aftontidningen beräknas starta inom kort.

Födelsedagar

60 år fyller på onsdagen lägenhetsägaren Mårten Mattsson, Kärrnäset, Strömsund

50 år fyller idag innehavarinna av Nya Hotellet i Strömsund, fru Anna Svensson. Fru Svensson är född i Strömsund och har efter makens frånfalle på egen hand skött hotellrörelsen. Fru Svensson är en duktig husmor som satt gästernas trevnad i främsta rummet.

50 år fyller fru Signe Carlsson, Strömsund.

Ströms BF- och SLU-avd.

har haft årsmöten. Bondeförbundets avd. valde till styrelse: M. Lindberg, Öhn, Nils Svensson, Strand, J.M. Jonsson, Bengta Nordlund, Öhn, Anders Rosenberg, Strömsund. SLU valde till styrelse: S. Svensson, Strand, I. Axelsson, d:o, Anna Märta Axelsson, d:o, Britta Jonasson, Tullingsås, Olle Lindgren, Öhn, Jöns Pehrsson, Risselås, P. Ehre, Äspnäs, P.E. Strömstedt, Bonäset, Kerstin Alvebo, Alavattnet.

(ÖP) Födelsedagar

14/1-1942

70 år fyller Nils Eriksson (Svärd), Bredgård, Strömsund.

Frälsningsarmén i Strömsund

har haft årsfest. Tillslutningen var mycket stor. Löjtnanten i Strömsundskåren höll bön och hade en kort andaktstund. 26 premier jämte en bibel delades ut till söndagsskolebarn. Därpå följde Solstråleinvigning med fem nya solstrålar som medlemmar i den förut ganska ansenliga skaran. Kårchefen kapten Eriksson tackade föräldrarna för att de sända sina barn till frälsningsarmén.

Eldsvådettillbud i Havsnäs

En garagebyggnad tillhörande Erik Emanuel Jonsson hade fattat eld. Förbipasserade upptäckte dock branden och efter en stunds arbete kunde elden släckas. Locket på en av de tre bilarnas aggregat hade lämnats öppet och antänt taket.

Radion håller barnen uppe för länge om kvällarna

Flytta fram kvällsnyheterna en timma uppmanar läkare.

(LT) SGU-avd i Strömsund har till styrelse valt

Harald Telenius, ordf. Sven Modig, Ragnhild Edin, Åke Espmark, Märta Dahllöv, Hadar Dahllöv, Evert Kring, Erik Näslund, Börje Sandström, Sixten Fjällgren. Medlemsantalet är f.n. 80. Efter mötet underhöll amatörklubben med sketcher bl.a. med en av Harald Telenius skriven återblick på det gångna året.

Varma filtskor s. k.

LADDOR

hos Sandtröms Cykel- & Sportaffär

Tel. Strömsund 111

General och menig
ha samma plikt - tystnadsplikt

(ÖP) Strömsund får tjärfabrik

En tjärfabrik är det senaste industriella tillskottet för Strömsund. Dess tillverkningskapacitet blir 200 ton tjära pr år, och den 1 maj räknar man med att kunna starta tillverkningen. Halvannan kilometer utanför Strömsunds samhälle utefter vägen mot Ulriksfors började man för någon tid sedan arbeten på uppförandet av en tjärfabrik för Holms Skogsförvaltnings räkning. Den påbörjade fabriken måste för att bolaget skall komma i åtnjutande av statsgaranti vara färdig den 1 maj och till den tiden torde det inte heller vara svårt att få byggnationerna klara. Vid utvinningen av tjära kommer vi att använda oss av en vagnretortanläggning, säger bolagets representant, herr Holm. De med sönderklivna stubbar lastade vagnarna köras in i en stor ugn, i vilken sedan värmen släpps på för fullt. På 10-12 timmar räknar man med att ha en sådan vagn färdigkolad samtidigt som man utvunnit ungefär 8 kbm tjära, som från retortanläggningen genom ledningar föres direkt till tjärbrunnen. Medan en vagn genomgår en sådan procedur, lastar man en andra, och när tiden är inne få vagnarna byta plats. Med detta förfarande gör man en rätt avsevärd tidsvinst mot om man använder sig av en stationär tjärugn. Den kvantitet råkol, som utvinnes, försäljes till järnbruken, vilka äro de största användarna av detta slags kol, som inte går att använda till gengasfordon.

Finlandsafton i Lövberga

I Lövberga hölls i lördags en kombinerad jul- och finlandsafton till vilken ett 125-tal personer infunnit sig. Festen var delvis avsedd till förmån för Finlands barn men var även ämnad som julfest för traktens befolkning. Komminister Gunnar Sällvin höll föredrag och vidare medverkade byns skolbarn med sång och en 15-årig flicka sjöng en sång, som hon själv diktat. Därefter förekom servering och auktion.

FÖDDE

En pojke
Gunborg och Gustav Persson
f. Bergström
Strömsund den 27 januari 1942



Makarna Persson med barnen Sten Örjan och Sven Erik

(LT) Änka i Ström fast för hembränning 29/1-1942

En 21-årig yngling, som nu är inkallad till militärtjänst och bosatt i samma by som änkan stod åtalad inför Hammerdalstinget för olaga brännvinstillverkning. Man hade nämligen redan tidigare i änkans hem hittat en flaska, som innehållit jäsning och som troddes tillhöra ynglingen. Denna gång hade polisen fått kännedom om ynglingens permission, och dagen före hans hemkomst gjordes ett besök i änkans stuga. Hon stod då i färd med att diska, men då polisen gjorde sin entré, rusade hon ut med diskvattnet. Polisen tvivlade emellertid starkt på kvinnans sanningsenlighet i det fallet och tog ifrån henne krukan. Det befanns då att krukan innehöll jäsning, som iordningställt för ynglingens hemkomst. I stugan hittade man vidare brev skrivna av ynglingen till änkan, där hon uppmanades att iordningställa jäsning, till dess han kom hem på permission. Såväl dessa brev som den beslagtagna jäsningen komma givetvis att utgöra goda bevis inför det kommande tinget.

(ÖP) Brandkåren i Strömsund 30/1-1942

larmades vid 8-tiden på torsdagskvällen till Edströms mekaniska verkstad, där man observerat att eld utbrutit i taket invid skorstenen. Verkstadsägaren var på väg ut till arbetslokalen från det intilliggande bostadshuset för att fullborda ett arbete, som man under dagen ej hunnit utföra och det var då som han lyckligtvis uppmärksammade branden. Brandkåren kom omedelbart till platsen och lyckades med snö stoppa elden.

(ÖP) Tredje kallvintern i Jämtland 31/1-1942

Medeltemperaturen 1 dec. - 31 jan. 15,1 minusgrader mot 13,1 i fjol, 13,8 för två år sedan och 8,0 normalt. Siffrorna gäller i Östersund där medeltemperaturen under andra hälften av januari i år uppgick till minus 26,3 grader.

(LT) Vigde 2/2-1942

Maskinförare Folke Larsson, Stockholm och fröken Berta Fridell, dotter till kopparslagare R.G. Fridell och hans framlidna maka, Strömsund. Vigseln förrättades på söndag i Ströms kyrka.

(LT) Kommunalt i Ström

Kommunalfullmäktige sammanträdde på söndagen, varvid bland annat behandlades frågan om skolbarnsbespisning under innevarande år. Plan för denna bespisning, som skulle beröra Strömsund och Ulriksfors samt en del av närliggande byar, uppgjordes av folkskolestyrelsen i början av september i fjol. Fullmäktige fann frågan vara av så vital betydelse för kommunen att den beslöt tillstyrka skolstyrelsens plan.

Vägingenjörrens i länet förslag om väg Hallviken-Ulriksfors, vars förverkligande säkerligen skulle ställa det projekterade brobygget över Strömsundet i bakgrunden, var uppe till debatt.

Jämtländsk precisionsvara på världsmarknaden

Det Sundemanska stålåttbandet från Alanäs exporteras på tre kontinenter. Det var nog mera slumpen som gjorde att åttbandsfabriken blev till, säger herr Hugo Sundeman. Vi höll på med att tumma timmer ute på Flåsjön och det var ett ganska besvärligt arbete att utföra från den båt vi hade till förfogande. Så en dag hittade vi på att märka ut längderna från måttstocken på en stålwire och sedan gick tunningsarbetet undan värre. Därmed föddes också tanken att börja tillverkningen av tunningsmåttband av stålwire och 1914 startade jag efter en del experiment officiellt fabrikationen. Vi tillverka olika modeller av måttband, beroende på vad de skola användas till, säger hr Alfred Sundeman. Äldsta modellen och den som fortfarande står sig är den för tunningsmåttbanden. Den utgöres av en mycket smidig stålwire, sammansatt av 42 trådar och försedd med silkesskärm, vilket gör den praktiskt taget okänslig för temperaturväxlingar, och på denna wire finnes sedan för varje halv- och helfot fastpressade mässingsmärken med instansade fottal.

En annan typ av måttband, som går ut från vår fabrik är ett s.k. fältmåttband som tillverkas i längder om 20, 25 och 50 meter. Det används mest av lantmätare. Konsten är att finna på hur uppmärkningen, dvs inetsningen av meter, decimeter och centimetersmärkena skall göras. Det är en sak som vi är ensamma om i vårt land. Mynt och justeringsverket ha funnit det Sundemanska måttbandet både lämpligast och tillförlitligast och därför krönas också måttbanden, när de äro färdiga. Även utomlands känner man till måttbandsfabriken "Korrekt". Sålunda kan herr Sundeman senior berätta att Göteborgs Verktygslager distribuerar Alanäs-måttbanden runt hela världen. Först skoglanden Finland och Norge och vidare till Danmark. I Kanada ha de likaledes funnit en god marknad och ända långt ner i Afrika använder man de svenska måttbanden. Den Sundemanska släkten arbetar oförtrutet vidare med att förbättra sina produkter. Sålunda har man genom egna experiment kommit på metoden för etsning av stålåttbanden, så nu får man svenska måttband där siffror och streck äro etsade efter svensk metod.



Nyårsrevy 1942 "Fram för konkurrens" på Strömsborg i Strömsund

Medvekannde: Valter Fridlund, Fridolf Forsberg, Sven Åström, Sally Mårtensson, Gunnar Grahnström, Elsa Sjölund, Bengt Westin, Bengt Backström, Clary Stendahl, ? Lindeman

FÖDELSEDAGAR

70 år fyller på söndag Jöns Andersson i Svaningen, Strömsund.

60 år fyller på onsdagen lägenhetsägare J.M. Mårtensson, Bredgård, Strömsund

Förlovning

Nils Ollander Lillebil Jonsson
Strömsund

Förlovning

Ragnar Ruud Astrid Karlsson
Uppsala Strömsund
Strömsund den 18 januari 1942

(ÖP) Nyårsrevy i Strömsund

16/1-1942

I Strömsund hade man på torsdagskvällen premiär på lokalrevyn "Fram för konkurrens", skriven av Valter Fridlund. Revyn mottogs med livligt bifall och amatörerna, främst spinnsidan, hade all heder av sina prestationer.

(ÖP) Den frivilliga gymnastiken i Strömsund

22/1-1942 har denna vecka tagit sin början. Den manliga gymnastikavdelningen med löjtnant Frykberg som ledare sorterar under Idrottsföreningen Kamraterna medan damernas dagövningar ledes av folkskollärarinnan Anna Persson.

Två premierade ston

Pärå A-B. Stamboksnr 2752 och Leonora B. Stamboksnr 3020, den senare synligt dräktig efter Ingvald 843, till salu jämte ett hingstfölet u. Leonora och e. Ingvald. Herr Mårten Palm, Strand, Strömsund. Tel Strandklippan 7.

(LT) Födelsedagar

60 år fyller på måndag maskinisten vid Strömsunds vattenverk, Alfréd Lögberg. Han var född i Månsåsen, Sunne, men har bott i Strömsund sedan han var 7 år. I början av 1900-talet genomgick L. Tekniska aftonskolan i Stockholm och hade därefter plats som maskinist på olika

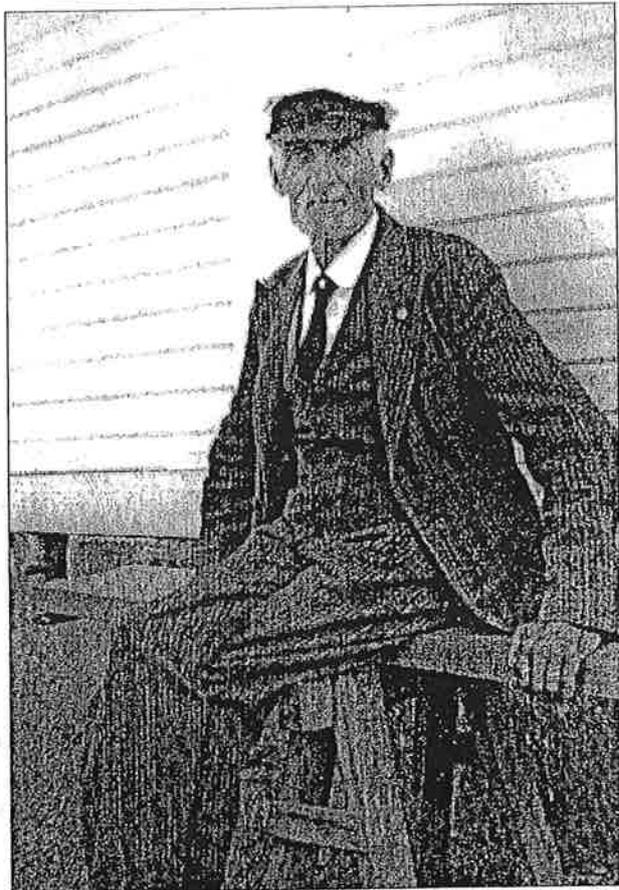

Maskinist Alfred Lögberg

ångbåtar i Ströms Vattudal. År 1904 fick han anställning som svarvare vid Nälakens åkdonsfabrik men återvände 1908 till Strömsund och började arbeta på sin fars smidesverkstad. Då Strömsunds vattenverk stod färdigt omkring 1915, anställdes Lögberg där som maskinist, en befattning som han fortfarande innehar.

(ÖP) En 75-åring

21/3-1942

75 år fyller på tisdag åkaren Lars Johan Persson. P. är född i Siljeåsen, Alanäs, där han fick börja göra rätt för sig som vallpojke för att sedan komma i jordbruks- och skogsarbete. Vid 25 års ålder fick han anställning hos K.J. Karlssons dåvarande expressbyrå, som P. efter ett 10-tal år övertog. Ända fram till järnvägens tillkomst skötte P. om varu-transporterna från Östersund till Hammerdal, Strömsund, Föllinge, Borgvattnet och Hede, en rörelse som när den var som mest omfattande sysselsatte ett dussintal hästar. För persontrafiken norrut från Östersund ordnade P. med den första snabba förbindelsen, d.v.s. man kunde komma från staden till Strömsund på en dag, vilket möjliggjordes genom att P. hade utvilade hästar uppställda för ombyten i Häggenås och Hammerdal. Men en ny tid bröt in inom kommunikationsväsendet, och P. var inte sen att rätta sig därefter. År 1912 anskaffade han en tvåcyldrig kedje-driven Buick, med vilken det var möjligt att uppnå en så svindlande hastighet som 3 å 4 mil i timmen. Som en av länets första körkortsinnehavare åkte P. konungsligt omkring i länet.

(LT) Hyllningar

1/4-1942

På sin 50-årsdag fick sågverksinspektör Konrad Grundström, Näsvisken, motta omfattande hyllningar. På aftonen var en festlighet anordnad i jubilarens hem, varvid en subskriberad penninggåva överlämnades av länsskogvaktare P. Jacobsson.

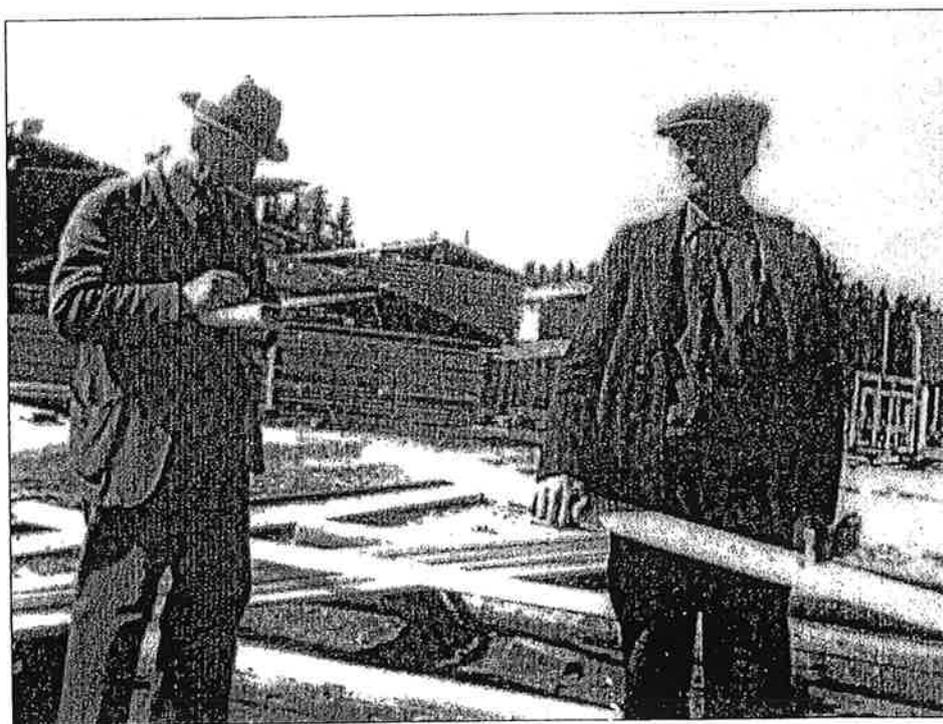

T.v. sågverksinspektören vid Näsviskens ångsåg, Konrad Grundström, i arbete på brädgården.

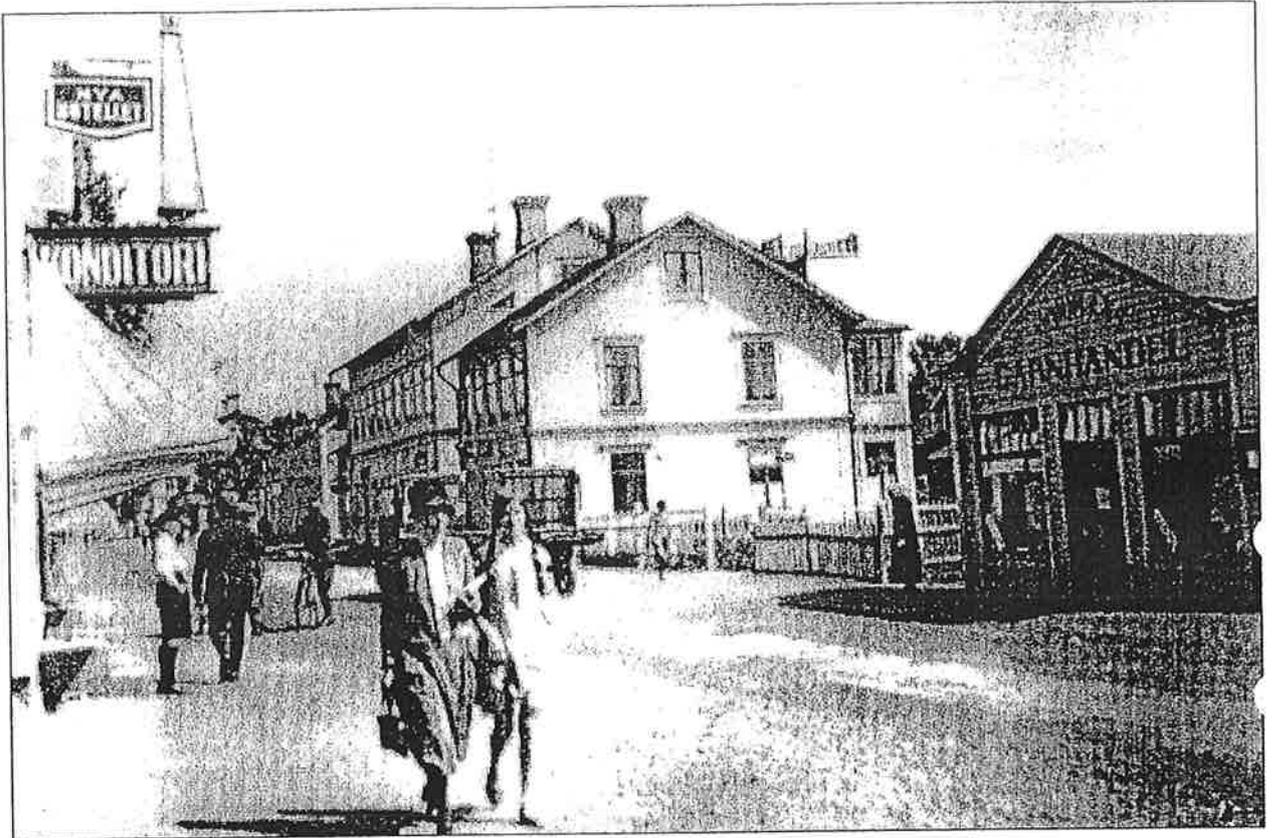

I förgrunden Hanna Theel Mattesson med system Julia Theel utanför Forsbergs konditori

Förlovade

Erik Elfström Solveig Albertsson
Hissmofors Vedjeön
Den 1 mars 1942

Vigde

Lantbr. Erik Eli Eriksson, Hammerdal och fröken Sigrid Olofsson, Tullingsås, dotter till framlidne nämndeman Erik Olofsson och hans efterlevande maka. Vigseln förrättades i lördags i Sundsvalls kyrka av domprost Sam Perman. Därefter gav brudens moder middag på hotell Knaust för de närmaste släktingarna.

Vigde

Per Erik Södersten
Elsie Sandquist
Jönköping Strömsund

FÖDDE

En duktig POJKE
Tora och Per Holm
Jonsgård, Strömsund
Den 10 mars 1942

(LT) Födelsedagar 12/3-1942
60 år fyller på fredag änkefru Brita Elisabet Nilsson, Egna hem, Strömsund.

50år

fyller på fredag biografägaren Fridolf Forsberg, Strömsund. Jubilaren är född i Tåsjö. År 1921 kom Forsberg till Strömsund och övertog Arvid Olssons i Strömsund bageri och konditori. Han startade 1932 i kompanjonskap med skräddarmästare Algot Eliasson Strömsunds Bio och dessutom inköpte han 1938 godtemplarhuset i Vilhelmina, där han bedriver egen biografrörelse.

Förlovade

Anders Sundin Ingrid Söderström
Flykälén Ulriksfors

Lysning

Per Lindqvist Frida Millstam
Vallen, Strömsund Östersund

(ÖP) 60 år 13/3-1942
fyller i morgon fru Hanna André, Strömsund

(LT) Födelsedagar 21/3-1942
50 år fyller på söndag innehavaren av Nya Bageriet i Strömsund, bagarmästare Viktor Lundqvist. Efter anställning i olika bagerier hade L. bageri och kaféerelse bl.a. i Åsele och Fagervik. Sedan jubilaren kom till Strömsund har han varit medlem i hantverksföreningen. Han tillhör även Ströms kyrkobrödrakår och lutherska missionsförsamlingen.

Lysning

Erik Eli Eriksson
Sigrid Olofsson
Hammerdal Tullingsås

(ÖP) Fräck stöld i Strömsund 12/2-1942
Lantbr. Bror Molander, som på tisdagsmorgonen var på väg hemåt med ett hölass, hade kommit till Sanatorievägen, då han fann att lasset var så tungt att han tvingades lägga av en bunt. När Molander på kvällssidan vid 6-tiden återvände för att hämta sin höbunt var den försvunnen, dock ej spårlöst. Vissa spår peka nämligen i bestämd riktning och landsfiskalen hyser gott hopp om att kunna lägga vantarna på tjuven.

(LT) 60 år
fyller idag måndag fru Augusta Blixt, Strömsund.

(ÖP) 65 år
fyller på söndag f. barmorskan Ulrika Byström, Strömsund. Hon är född i Häggdånger. Efter examen på Södra barnbördshuset i Stockholm fick hon först förordnande i Ås och Härnösand under några år och kom 1913 till Ströms distrikt där hon för några år sedan avgick med pension.

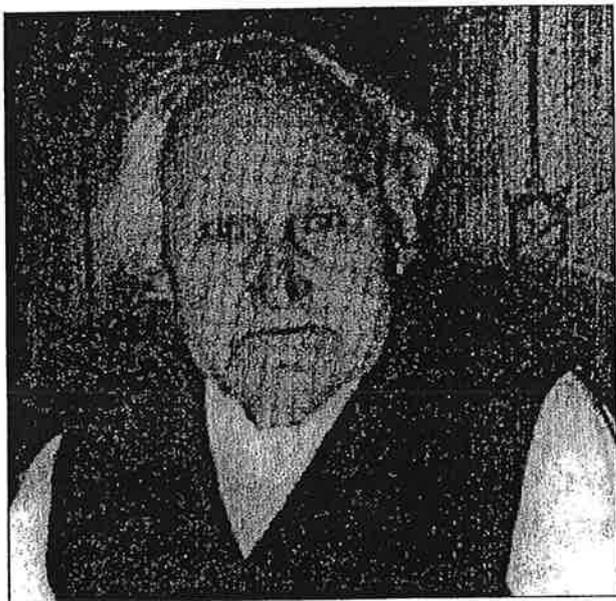

Olof Zakrisson-Näsström

(LT) Dödsfall 20/2-1942
I sitt 88:de levnadsår avled i söndags Olof Zakrisson Näsström, Ringvattnet. Den bortgångne, som var född och uppväxt på samma ort, där han nu avlidit, försörjde sig i sin krafts dagar som bonde. Vid sidan därav sysslade han även med hantverk och var bl.a. under många år gevärssmed. Gevär och skytte var för övrigt Z. största intresse. Z. värvades vid Jämtlands fältjägarcorps i sin ungdom och blev kvar i kronans kläder i åtta år. Z. var på sin tid en stor älgjägare och har fällt sammanlagt 300 älgar. Han var i yngre dagar en kraftkarl och hade kvar mycket av sin spänst långt in i ålderdomen. Så sent som i juli i fjol var han vid full vigör.

(LT) Eldsvåda i Strömsund 13/2-1941
En eldsvåda, som lätt kunnat få allvarliga följder, inträffade vid 11-tiden i dag på förmiddagen i Lundholms fastighet på kvarteret Björken vid Besvärsgatan i Strömsund. Huset, där elden utbröt, var ett tvåvånings trähus och inrymde förutom tvenne affärslokaler, ett skrädderi och en vulkaniceringsverkstad, samt även fyra å fem bostadslägenheter. Samhällets brandkår lyckades efter en dryg timmes arbete begränsa elden. Dessförinnan hade dock elden förorsakat rätt betydande skador, på såväl fastigheten som de inneboendes tillhörigheter. Fastigheten var försäkrad. Rätt svåra vattenskadorna orsakades på de inneboendes tillhörigheter, som icke voro vattenskadeförsäkrade.

(LT) Dödsfall 17/2-1942
Änkefru Brita Kristina Hansson, f. Eriksson, Strömsund, avled i lördags 76 år gammal. Den avlidna sörjes närmast av barn, barnbarn och barnbarnsbarn.

Jordfästningar

Ett högtidlig armébegravning hölls på söndagen i Strömsund, då Karin Estelli fördes till sista vilan. På förmiddagen hölls möte kring kistan. Mötet inleddes med sång varefter körens fanjunkare höll ett kortare anförande till den avlidnas minne. Strängmusikkåren sjöng sedan några sånger varpå Karsten Eriksson talade. Sorgetåget marscherade sedan till kyrkogården.

(ÖP) Begravningar 25/2-1942
I Ströms gravkapell jordfästes på söndagen födorådstagaren Olof Zakrisson Löf från Älghallen, arb. Axel Hägglund från Strömsund, lägenhetsägaren Jakob Martin Eriksson från Strand samt Ulla Anna-Maria, dotter till Erik och Thylia Johansson i Bredkälén. Jordfästningen förrättades av kyrkoherden Gunnar Löfvenmark. Ett stort antal anhöriga och vänner till de bortgångna hade slutit upp.

(LT) Dödsfall 28/2-1942
Änkefru Ingeborg Julius, Egnahem, Strömsund, har avlidit i sitt 85:e levnadsår.

(LT) Dödsfall 2/3-1942
Direktör John Robert Scherman, Strömsund avled i fredags. Scherman var född i Stockholm 1874. 18 år gammal kom han till Strömsund och startade redan då en frisersalong. Denna innehade han ända till 1936. Redan något år före sekelskiftet övertog han bokhandlare Nordfors tryckeri, som han först drev som eget företag till 1917 då det ombildades till bolag under namnet Schermans tryckeriaktiebolag. För två år sedan övertogs tryckeriet av Sixten Fjällgren. Dessutom etablerade sig den driftige mannen som innehavare av en cigarr- och tidningsaffär. Under en period innehade han också en sjukvårds- och färghandel. Dir. Scherman var även ledamot av kommunalfullmäktige, hälsovårdsnämnd och municipalfullmäktige.

Förlovade

Knut Svahnberg
Ann-Mari Nilsson
Storuman Strömsund
Den 4 april 1942

Förlovade

Gabriel Andersson
Maj Ahrlin
Tullingsås Henningskålen

(LT) Alanäs sockens hästavelsförening

hade i lördags årssammanträde. Till styrelse valdes: Per Johansson, Gubbhögen, ordf., E.O. Eriksson, Gubbhögen, v. ordf., Lars Olsson, Gubbhögen, Jöns Persson, Ringvattnet och Ture Palmqvist, Havsnäs. Revisorer: U. Mickelsson, Gubbhögen och K.A. Berglund, dito. Under fjolåret hade hingsten Lage nr 1013 betäckt 55 ston och inkomsten från samma häst utgjorde 1365 kr.

(LT) Dödsfall

2/4-1942

Änkefru Sigrid Andersson, Stamsle, har avlidit 71 år.

(LT) Födelsedagar

70 år fyller i dag fru Anna Jönsson, maka till ombudsman C. A. Jönsson, Strömsund

Förlovade

Folke Lindberg
Margit Johansson
Havsnäs N. Örnäs
Sorsele den 4/4 1942

(LT) Olycka under timmerkörning vid Öjaren 7/4-1942

En son till lantbrukare H. N. Strömberg från Öjaren, Bror Strömberg, råkade under timmerkörning på torsdagsmorgonen 7-8 km från hemmet ut för en olyckshändelse med den påföljden att ena fotledens båda benpipor bröts av. Den förolyckade fick ligga en halvtimme, innan hans rop hördes av några skogsarbetare i närheten, vilka transporterade den skadade på släde till en väg, varefter en bil förde honom till sjukhuset i Strömsund.

BOMBER ÖVER HAPARANDA

Främmande flygplan ha fällt bomber i Haparanda. Av den hittills gjorda utredningen framgår att bomberna voro av ryskt ursprung.

Förlovade

Holger Fredriksson
Bojan Larsson
Storåsen Svaningen

Förlovade

Sven Olov Henriksson
Maja Olsson
Hillsand Tuvattnet

(LT) Födelsedagar

2/4-1942

50 år fyller i dag folkskolläraren Sigge Eriksson, Vågdalen, Ulriksfors. E. är född i Östersund och avlade år 1912 studentexamen vid Östersunds h.a. läroverk. Efter att i Strängnäs ha avlagt folkskollärarexamen blev E. folkskollärare i Ringsta, Lit, år 1917 och flyttade ett tiotal år senare till Vågdalen, där han alltså är verksam.

Robert Scherman vid sin T-ford, "vagnen", och med sin fru sittande på motorhuven. Om direktör Schermans frånfälle kan man läsa den 2 mars.



(LT) Femtio år

Överläraren i Ströms skoldistrikt Per Wilhelm Tuveland, Strömsund ingick på annandag påsk i sitt andra halvsekel. Jubilaren, som är född i Långåsen i Ströms socken, blev efter avlagd folkskollärarexamen 1918 i Luleå 1925 vald till folkskollärare vid Strömsunds folkskola, där han sedan 1934 därjämte är överlärare i Ströms skoldistrikt. Under tre terminer idkade han studier vid Lunds Privata elementarskola i tyska, engelska, franska, latin, matematik, fysik, kemi och biologi. För vidare utbildning har hr Tuveland företagit studieresor bl. a. i Norge, Danmark, Tyskland, Schweiz och Italien samt auskulterat vid undervisningen i ett flertal tyska folkskolor. T. har under årens lopp erhållit åtskilliga kommunala förtroendeuppdrag. Jubilaren är känd som en skicklig yrkesman och är tack vare detta och sina personliga goda egenskaper allmänt värderad.

(ÖP) Socialdemokraterna

10/4-1942

Strömsunds arbetarkommun har vid årsmöte till styrelse valt: L. Schöquist, ordf., Karl Olofsson, kassör, Ida Lögdberg, sekr., Sigfrid Larsson, v. ord. och I. Melander, v. sekr. Revisorer: Axel Lögdberg, Oscar Malmros och E. Em. Eriksson. Emil Löf, som i många år varit ordförande undanbad sig bestämt återval. Han valdes nu enhälligt till hedersordförande.

(LT) Förlovningar

Tjänstemannen i hamnstyrelsen Stig Engström, Stockholm och Vitakorssystemen Sonja Eriksson, Svaningen. Påskafton 1942.

(ÖP) Blåslampan exploderade

11/4-1942

På fredag eftermiddag inträffade en olycka i Hallviken, varvid 28-åriga arbetaren Svante Nordström från Tullingsås blev illa bränd. N. hade tänt en blåslampa för att värma upp motorn till en väghyvel, då blåslampan plötsligt exploderade, och Nordström fick brinnande bensin på händerna och i ansiktet. Den skadade fick mycket svåra brännskador, särskilt på händerna, och han fördes genast till sjukstugan i Strömsund.

(LT) Dödsolycka i Strömsund på måndagen

13/4-1942

En tragisk dödsolycka inträffade vid 8-tiden på måndagsmorgonen i Strömsund. 54-åriga Johan Röst var tillsammans med fyra andra personer i färd med att lossa kol från en Graningeverken tillhörig lastbil med släpvagn. Av någon anledning råkade Röst komma i kläm mellan kolflaket och släpvagnens baksida. Så fort sig göra lät transporterades han till sjukstugan men var vid framkomsten redan död. Doktor Bellander kunde bara konstatera dödsfallet. Hemmansägare Röst var en i hela trakten välkänd och omtyckt person och olyckan har väckt förstämning i de vidaste kretsar. Han efterlämnade hustru och ett barn.

(ÖP) Färjetrafiken över Strömssundet

björjade i onsdags, då isen över Ströms Vattudal visat sig börja svikta.

Ströms kyrkobröder

15/4-1942

hade i söndags sitt månadsmöte hos hr Anders André i Bredgård. Som gäst deltog fältpastor Gunnar Smedberg, vilken lämnade en mycket intressant skildring av en militärprästs arbete. Sammankomsten avslutades med bön av kårens ordf. skogsförvaltare Erik Holm.

(LT) Jordfästningar

I Ströms gravkapell jordfästes på söndagen skogarb. Jöns Olof Näsbrandt från Stamsele. Komminister Sällvin höll griftetal och förrättade jordfästningen. Kransar nedlades bl. a. från Skogs- och flottningsarbetareförbundets avdelning i Täxan samt från vänner och kooperatörer inom 8:e distriktet

(LT) 65 år

17/4-1942

fyller på lördag kyrkovaktmästaren och lägenhetsägaren P.M. Hagström, Alanäset.

(ÖP) En kokvagnskurs

18/4-1942

för strömslottorna har pågått i Strömsund denna vecka. Kursens överledare och instruktör har varit fru Hulda Östlund från Östersund och närmast henne har stått ordf. i Ströms lottakår, fru Britta Korning. Intressanta och givande föredrag har hållits för kursdeltagarna, och intresset bland dem har varit livligt.

(ÖP) Dödsfall

20/4-1942

Fru Sofia Olsson, Egna Hem, Strömsund, har avlidit i sitt 77:e levnadsår. Hon sörjes närmast av barn.

Hyllningar

Fru Olga Persson, Tullingsås, Strömsund, blev på sin 50-årsdag varmt hyllad. På aftonen voro ett 70-tal personer inbjudna på kaffe i jubilarens hem.

(ÖP) Stora olägenheter med uppdämning av Flåsjön

Skall Ångermanälvens flottningsförening genom att anlägga flottledsdamm över Flåsjön få spoliera det torrläggingsarbete, som tidigare bedrivits vid sjöns stränder, t.o.m. med statsbidrag? Den frågan gör sig f.n. inbyggarna vid Flåsjön och anhålla, att vattenöverdomstolen måtte upphäva tidigare beslut av Norrbygdens vattendomstol och ogilla flottningsföreningens ansökan. Kommer denna uppdämning till stånd, blir det emellertid omöjligt för oss att få bärgning på de jordbruk vi redan hava, ty vi få räkna med att de vattendränkta markerna till största delen bliva brukningsodugliga, skriver gästgivaren J. N. Blank i Lövberga på strandrättsägarnas vägnar. Denna uppdämning finna vi så mycket mer oförklarlig, som vi fått nedlägga ett ganska omfattande arbete med torrläggning och tidigare t.o.m. fått statsbidrag därtill.

(LT) Bråkigt i Strömsund

En del uppträden med slagsmål och t.o.m. knivskärning i samband med fylleri ha under den senaste tiden förekommit i Strömsund. Det är vissa mest tillfälligt boende element från kringliggande byar, som särskilt på lördagarna åka in till Strömsund för att festa upp sin goda veckoförtjänst. Då man för ordningens skull började vägra dessa speciella lördagsfirare sprit vid hotellbesöken, hittade de på att ett par dagar före veckoslutet beställa hotellrum, och sedan var det givetvis svårt att vägra hotellgästerna deras ranson vid måltiderna. Vid danstillställningar senare på kvällen ha dessa lördagsfirare givetvis uppenbarat sig, och de ha sedan inte heller dragit sig för att slänga glosor och glåpord åt de militära ordningspatruller, som varit ute för att se till ordningen i samhället.

För att hålla ordning på eventuella bråkmakare har man vid danstillställningar i Strömsund tillsatt extra ordningsvakter, och därtill har den civila polismyndigheten begärt förstärkningar av statspolisen

På militärt håll svarar man för ordningshållningen med patruller, vars uppträdande inte precis kan sägas passa in på vanliga civila och lugna förhållanden. I lördags t. ex. lyckades en värnpliktig utanför en danslokal smita från en visiterande dagofficer, vilken i enlighet med sin instruktion sköt ett varningsskott med sin pistol för att hejda den flyende, som likväl slank undan i mörkret och folkvimlet. En annan officer avlossade två skott i luften för att tillkalla ordningspatrullen för att få tag på ett par andra värnpliktiga, som voro ute utan permission. För militären blev det straff-exercis dagen efter.

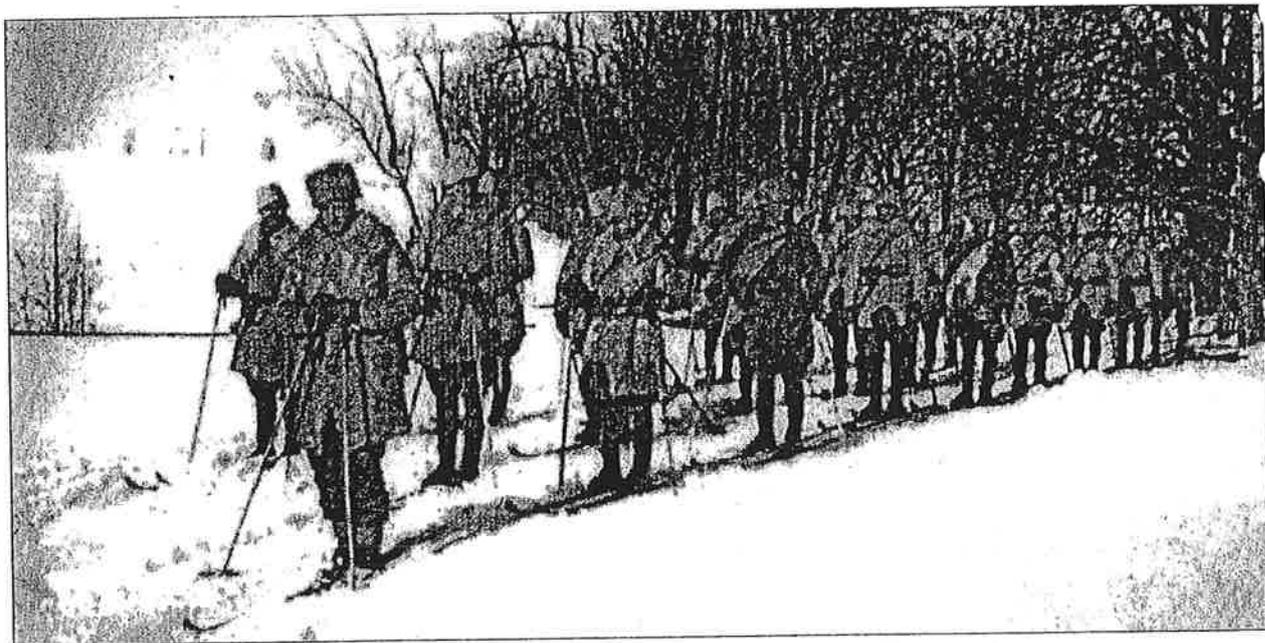

Beredskapssoldater under framryckning i strömsterrängen. Enar Svensson, Vågdalen, finns med i plutonen.

(LT) Strömsundsvägen stängs

22/4-1942

Den utomordentligt stränga vintern har varit besvärlig på många områden och även våra vägar har fått känna av kylan. Tjäljen kom ju ovanligt hastigt i år och på småvägar och bivägar kan det givetvis bli tal om vissa sättningar, men av rapporterna till oss att döma, tycks det bara vara vägen vid Strömsund som tagit allvarligare skada. Och den vägen kommer att avstängas nu under den värsta tiden, säger väging. Axel Uhnöo.

Trafikförbud

Länsstyrelsen har i kungörelse i dagens tidning meddelat förbud mot all automobiltrafik på landsvägen Gisselås-Näsviken inom Hammerdals vägdistrikt. Förbudet gäller tills vidare. Trafikanter hänvisas under tiden att begagna vägen över Yxskafkälän och Bredkälän.

(ÖP) Födelsedagar

24/4-1942

Lantbr. Nils Olsson, Vedjeön, Strömsund fyller på lördag 65 år.

Lysning

Herbert Persson

Caisa Larsson

Näliden

Hillsand

(LT) Födelsedagar

85 år fyller på måndag Anna Larsson, Lillholmen, Hafsnäs.

60 år

27/4-1942

fyller i dag sömmerskan fru Karin Svensson, Strömsund.

(LT) Avd. 8 av Jämtlands småbrukareförbund i Strömsund

hade den 26 dennes årsmöte på Strömsborg. Till styrelse för nästkommande verksamhetsår valdes: ordf. Abraham Ljungberg, sek. Nikolaus Rost och kassör Johan Svensson. Revisorer: Hilding Texmo och Per Berg.



Kvinnan höll ställningarna i Per-Albintorpet 1942

Året är 1942 och Sverige befinner sig mitt i beredskapen. Ransoneringen har just detta år tagit ett extra hårt tag om befolkningen. I Alanäs i Jämtland får kvinnorna, precis som alla andra kvinnor i landet, slita hårt då männen är inkallade. Det var bara några år sedan torpet stod färdigt och man hade precis kommit i ordning då kriget bröt ut. Med hjälp av barnen sköter man nu både hem och gård utan hjälp av någon manlig hand. Åkern ska plöjas, potatisen sättas, korna mjölkas och hagar ska lagas.

Ransoneringen gör att man får hushålla med det man har, det gäller att ha ordning på kupongerna. Trots svåra tider så står glädjen högt i tak då de inkallade kommer hem på permission. Det berättas om livet i fält, om allt spännande som händer. Vevgrammofonen plockas fram och man tar en svängom innan det bjuds på kaffesurrogat med cikoria i, dagen till ära med några extra skedar riktigt kaffe.

ÅRTAL I ALANÄSETS OCH BYGDENS UTVECKLING

- 1654 Nuvarande Alanäset omnämndes första gången och kallades då "Flåsiönäs".
- 1666 Den första bosättningen. Finnarna Anders Olufsson, Alanäset, Erik Jonsson, Ringvattnet och Isak Pedersen, Havsnäs, får officiellt tillstånd till bosättning.
- 1808 Flåsjöborna - Alanäs kapellag inom Hammerdals pastorat - bygger egen kyrka.
- 1810 Befolkningen i Flåsjöbygden uppgår till 185 personer.
- 1810 Ungefärligt antal av kreatur enligt insända uppgifter: 50 hästar, 8 oxar, 190 kor, 50 ungdjur och 500 får.
- 1812 Alanäs kapellag får egen präst, kapellpredikant Johan Wedin.
- 1827 Storskifte förrättas. I Alanäset finns tre gårdar och ett boställe för kapellpredikanten.
- 1835 Byarnas gemensamma skogar kring Flåsjön skiftades mellan byalagen och kronan.
- 1859 Laga skifte (inägorna) förrättas i kyrkbyn.
- 1860 Islutet av 1850-talet och början av 1860-talet bortarrenderades avverkningsrätten på byarnas då gemensamma skogsmarker till Kramforsbolaget.
- 1862 Alanäs blir egen kommun.
- 1866 Laga skifte (utmarkerna) förrättas i Alanäset.
- 1866 Poststation inrättas i Alanäset.
- 1873 Alanäs kapellag lades som annexförsamling under Ströms då nybildade pastorat. Befattningen som kapellpredikant förändrades till komminister.
- 1881 Ångbåten Svalan gör sin första tur på Flåsjön.
- 1888 Ångbåten Aktiv tas i bruk för timmertransporter på Flåsjön.
- 1894 Konstaterades att genom köp av skogskiften och hela hemman har bolag äganderätt till 2/3 av all skog i socknen.
- 1914 Inlandsbanan blev färdigbyggd till Lövberga. Genom ångbåtarna på Flåsjön, Aktiv och Viking, blev det nya möjligheter för gods- och persontrafiken inom socknen.
- 1919 Kommunalfullmäktige införs i Alanäs.
- 1922 Alanäs församling blev eget pastorat och D.T. Sandell väljs till kyrkoherde.
- 1922 Landsvägen från Ström över Lövberga knöts samman med landsvägen Alanäs-Gäddede.
- 1923 Flåsjöborna bygger en kraftstation i Storån. Folket i byarna kring Flåsjön får tillgång till elektrisk ström.
- 1927 Landsvägen Ström-Alavattnet-Alanäset blir färdig för trafik.
- 1928 Den nuvarande kyrkan invigs av biskop Lönnegren.
- 1930 Den gamla kyrkan rivs. Nedre delen av tornet och vapenhuset bibehålls och inreds till begravningskapell.
- 1944 Kommunalfullmäktige beslöt sälja Storåns El. Kraftverk på vissa villkor och förbehåll till Graningeverkens Aktiebolag för 205 000 kronor.
- 1945 Flåsjön regleras.
- 1952 Alanäs kommun uppgår i Ströms kommun.

onekligen vettigt att bygga en bastu i en tid då det inte fanns badrum i stugorna. Vi hade baddag varje fredag. Vi skolbarn fick elda bastun och bära in vatten, direkt från Flåsjön, vintertid från en upphuggen vak där isbitarna flöt omkring. Efter tvättning och en stund i den ångande, heta bastun avslutades det hela med att man fick ett par skopor isvatten över sig så att man hisnade. Även barnen från småskolan kom och badade. Det var inte lätt för en sjuåring att efter avslutat bad torka sig och ta på sig kläderna. Det var hett och fuktigt och kläderna var svåra att dra på, särskilt långstrumporna och livstycket. Det hände nog att en och annan av småpojarna tog livstycket under armen när de traskade hemåt, en bra bit om man bodde nere vid "Svängen".

Det var ett friskt och härdande liv och jag var mycket sällan sjuk. Detta resulterade i en, som jag så här efteråt ser det, märklig belöning, som delades ut på examensdagen. De barn som inte varit frånvarande någon dag under läsåret ropades upp och fick av läraren högtidligt ta emot 50 öre. Jag var som sagt mycket sällan sjuk och så vitt jag minns fick jag nästan varje år denna belöning. Det var fantastiskt att få en 50-öring och man hade inte en tanke på orättvisan i det hela. Nu efteråt tycker jag att det var ganska grymt mot dem som varit sjuka. Först fick de ha det besvärligt med sjukdom och sedan nästan

skämmas för det. Jag har svårt att förstå pedagogiken i det hela.

Lsårets största händelse var onekligen examensdagen! Då kom man i ny klänning, sydd av allas allt i allo när det gällde sömnad, den mycket skickliga sömmerskan Anna. Någon gång hade man en klänning från Oscar Åhréns, men bäst var den som Anna sytt. Vad fick hon alla sina idéer ifrån? Hon hade alltid förslag på trevliga modeller och sydde som sagt fantastiskt bra. Några kabelekor stod i ett glas på bänken eller i bläckhornshålet. Kanske hade några häggkvistar slagit ut och hela skolan sjöng "Den blomstertid nu kommer". Det var en underbar upplevelse, jag kan känna hur härligt det var med hela sommaren framför sig. En lång, varm sommar, somrarna var visst alltid varma förr, med bad i Jonte-Ersviken men även med ogrärensing och bärplockning innan det var dags när hösten kom med första frostnatten åter traska uppför Bagarbacken, förbi gamla kyrkogården och till skolan.

Så gick åren och den 10 juni 1942 slutade jag 6:e klassen. Många år har gått sedan dess, men minnena från skolåren finns kvar, roliga och positiva minnen från en skolgång som gav en bra start i livet.

910630

Evy Strömgren-Gustafsson

Några blad om ALANÄS

i kläder vita som snö", som kändes lockande!

Vid årsskiftet 1937-1938 avgick fröken Hagerberg med pension. I ett protokoll från Alanäs kommunalfullmäktige från 1937 står att läsa att fullmäktige beslöt att hon skulle tilldelas Kungl. Patriotiska Sällskapets guldmedalj för lång och trogen tjänst och Kyrkoherde D T Sandell fick i uppdrag att överlämna medaljen.

Hösten 1938 var det dags att börja "storskolan". Det var med pirr i magen jag knatade iväg, över "Bromyra", uppför Bagarbacken, förbi gravkapellet och fram till skolan. Jag hade hört att läraren kunde vara arg så jag kände en viss oro och det var tryggt att ha storebror Hugo med sig, han gick då i 5:e klass. Ja, skolåren inrymde mycket, både roligt och mindre roligt. Visst kunde vår lärare vara arg ibland och många gånger förstod vi oss inte alls på honom. Jag minns t ex när någon i min klass inte kunde svara på frågan om en stad i Skåne. Han kallade då fram en flicka i 6:e klass, satte henne på en stol framme vid katedern, lät henne få en burk med en slev i och uppmanade henne att "mala". Nu skulle man kanske kalla det för charad i den högre skolan, men ingen av oss fattade att det betydde "malande mö" och att staden var Malmö. Men aldrig glömmet jag var Malmö ligger efter den lektionen!

Skolan var en B2-skola med klasserna 3-6 i samma skolsal. Medan en klass hade rättsskrivning räknade en annan, medan ytterligare en annan klass kanske skrev uppsats. Men trots allt gav skolan goda kunskaper. Nu hör man ibland att det finns elever, som går ut grundskolan utan att varken kunna läsa eller skriva, men det kunde vi! Ibland var det högtidsstunder med sång och musik. Vår lärare var mycket musikalisk och ibland spelade han på skolans gamla tramporgel, så taket kunde lyfta sig.

Skolsalen var stor och rymlig med en stor svartjärnkamin med "kungakrona" högst upp. Intill fanns en lång vedlår och det var skolbarnens uppgift att se till att den var fylld. En

mindre kamin fanns i "omklädningsrummet". Där åt vi våra smörgåsar på frukostrasten, långt före barnbespisningens tid som detta var. Fina vår- och höstdagar hände det att man sprang hem på frukostrasten och fick choklad och smörgåsar, men vintertid satt vi alla i ring runt kaminen och åt våra smörgåsar.

Jag gick i skolan de kalla vintrarna i början på 40-talet och jag minns hur mamma byltade på oss innan vi skulle iväg. Då fanns inte "Helly Hansen", termobyxor eller dunjackor. Pojkarna hade golfbyxor, men för oss flickor hade det ännu inte blivit vanligt med skidbyxor. Man hade klänning, tröja eller "strandkofta", långa ribb- eller flätstickade yllelångstrumpor, tillverkade på Torborgs stickmaskin, varma men stickiga, pjäxor eller vid riktigt sträng kyla "tusser". Sydda av filt eller vadmal, en föregångare till våra dagars snowboots. Därtill jacka eller kappa, stickad mössa eller möjligen en huva av killingskinn. Runt ansiktet virades en yllehalsduk för att klara de kalla vindarna över "Bromyra", en halsduk som blev våt av andedräkten, jag kan än känna hur fuktigt ylle luktar och smakar.

Rasterna var fyllda av lek. Ofta åkte vi skidor, träskidor som pappa tillverkat och gjort brätte på genom att hålla dem i kokande vatten och sedan sätta dem i spänn i en "timmerknot". Så här långt före plastpulkornas tid åkte vi på pappbitar utför slänten eller "renen", från skolan ner mot sjön. Oftast stannade pappbiten på halva vägen och man fortsatte på baken och kom in blöt och kall. Att åka spark utför Bagarbacken var också roligt. Var vi många som åkte hände det att den som stod längst bak ramlade av om den som styrde gjorde en extra sväng eller det blev tvärstopp för en grusfläck. En stor händelse var den årliga renflyttningen när tusentals renar sprang förbi ute på Flåsjön. Då avbröts allt skolarbete och vi sprang ner till sjön för att få se renarna och höra klappret från tusentals hovar.

En fantastisk syn!

Nere vid sjön låg också bastun. Det var

Bland stubbrytare och tjärbrännare (Av Mauritz Ekbladh)

Det var liv och rörelse på Lillviksnäsets tallmarker i Alanäs under krisåren i början av 1940-talet. En tjärfabrik byggdes vid Fånåns utlopp i Flåsjön. Skogsbilväg bröts och iordningsställdes uppefter ån till Klingerselet och i skogen ekade skotten, då gamla tjärstubbar sprängdes, klövs och forslades till lands- och bilvägar av hästkörare för vidare befordran. Folk från olika håll sökte sig till arbetet, då ortens befolkning inte räckte vid den nya driften. Då dessutom förtjänsten var förhållandevis god och jobbet var av annan karaktär än det vanliga skogsarbetet, så samlades många arbetssökande omkring fabrikschefen Petrus.

Tillverkningen pågick enligt uppgjorda planer och många tusen tunnor av den begärliga tjäran forslades med lastbilar till Lövberga järnvägsstation för vidare befordran till olika förbrukare inom landet. Tjärbränningen pågick under tre års tid, då fabriken eldhärjades av en explosiv brand och totalförstördes och uppfördes inte på nytt. Så fick gamla tallstubbar från en avlägsen skogsbygd tjäna som underlag för en kristidens fabrikation av en vara, som var nästan oersättlig för vårt lands behov. Men fastän stubbrytningen nu är ett avslutat kapitel och fabriken upphört, så lever många minnen kvar av den och de duktiga arbetare och förmän samt arbetsledning, som utförde ett gagnande inslag i vår självhushållning i en situation, då importens möjligheter var starkt begränsade.

Några av de arbetare, som friställdes vid fabriken upphörande, sökte sig till närliggande områden inom skogsbruket, andra reste till södra och mellersta delarna av landet, men den största delen, som var bofast inom trakten fortsatte med andra göromål t. ex. uppröjning av brandplatsen. Eldsjälen i det hela var Petrus, kollegan i norr, en organisatör av stora mått. Envis, tvärsäker och kritiskt bedömd han med råd och anvisningar från medhjälpare och bolagshåll.

Några av de arbetare, som slutat vid fabriken, fick jobb inom mitt område. Jag nämner några av dem: Stubbkalle var en överdängare bland brytarna på Lillviksnäset, och fick därav sitt namn. En kväll i vedhuggarkojan på Svältberget berättade Stubbkalle något ur sitt växlingsrika liv. Han hade prövat på rallarlivets hårda tag i ett räsläggjarlag i mellansverige innan han som arbetare var med 1926-1928 på vägbygget mellan Strömsund-Alavattnet-Alanäset. Han var närking, och innan han kom i skogsarbetet hade han prövat på många olika yrken. Bakom den till synes obändige, grovlemmade resen fanns, en vek natur, som i livets, mången gång hårda skola, fostrats och fått känna på vad det vill säga att från 13-årsåldern försörja sig själv. Efter några år som vedhuggare i Alanäsets skog reste han till sin hembygd igen, ty som han sade: Han ville sluta sina dagar där nere. Han skrev och talade om att han fördrev tiden med träslöjd och näverarbeten på gamla dar. En ärlig, redbar arbetares gärning glöms ej, fastän den gamla vägbyggarkojan mitt för uppfarten till Zakris-Ivarstorpet för länge sen förmultnat och förintats.

Frans Klyvare var en annan, som jag efter nedläggningen hade kontakt med. Han var en bygdens son, stor och kraftig, lite obändig till lynnet men en hejare att hantera såg och klyvyxa vid kastvedshuggningen, denna också en kristidsföreteelse. Men skogslivets många gånger hårda umbäranden gjorde att Klyvar-Frans slutade och vände hembygden ryggen och är nu sedan flera år fabriksarbetare i Västerås, men vid semestern ser man honom i det hem, som syskonen och han har kvar i kyrkbyn. Hoppas han är lika uppskattad och omtyckt i sitt nya jobb, som han var hos oss.

Stenberg var en trotjänare vid skogs- och fabriksarbetet. Han var den förste, som på hårdpackade snövägar, gav sig i kast med att på lastbil forsla timret från stubben å Harrsjöskogens bergiga område ner till Fånåsjön.

Robert Strömgren och Karl Thure Ahlkvist var två andra föregångsmän, som på is, snö

var byggd av bräder och väggarna fyllda med spån. Sedan har vi Kronbaracken, som ligger efter vägen till Ursvattnet, välkänd för de flesta.

På andra sidan Persmyren mot Brännmyren låg Lillbaracken, även den uppförd av bräder. Lägg märke till att skogskojor, som tillhörde Prästskogen, kallades "barack". Vid Isaksbrännan alldeles invid Kronvägen låg Svältbergskojan.

Och inne i skogen ca 1 km från landsvägen mot Trångvattnet till, området kallades Granedalen, fanns den sk Granedekojan.

Vid Mörtbäcken, i närheten av Trångvattnet, stod Mörtbäckskojan. Den revs emellertid och flyttades längre upp efter Trångvattnet och fick då heta Nysundskojan. Kojan revs ännu en gång och nu av Ivar Isaksson, som använde virket till att bygga en liten stuga längst upp i Trångvattnet. Stugan fick namnet "Trångmålet".

Där Dammån rinner ut i Trångvattnet ligger Dammkojan. Några kilometer uppströms ån står Slotterdammskojan (upprustad av SCA).

Ytterligare någon kilometer uppströms ån vid rågången mellan Alanäsets och Ringvattnets skog fanns en gång i tiden Mattias-Nils kojans.

Där Trångvattnet rinner ut i Kvarnån står Dammkojan. Den är upprustad och har kommit till användning av byborna i olika sammanhang de senaste åren.

I Karl-Eriksdalen några kilometer från Karl-Erikstorpet låg Bäckströmskojan. Det fanns ytterligare två kojor i samma trakt nämligen Prästskojan och Lindbergskojan, men dessa kojor är borta och utplånade för länge, länge sedan. Norrut från Trångvattnet och Trångmålet, ca 1-1,5 km, fanns Brores koja, den var uppförd på Bror Näsströms skogsskifte.

Mikael Olsson hade en koja på Flatlandet och Bernt Sundeman en koja vid Sundemansbodarna. Dessa två kojor användes nästan enbart av ägarna.

Under krigsåren, på 40-talet, uppförde Sta-

tens Arbetsmarknads Kommission monteringsbara kojor sk S A K baracker för de så kallade Rikshuggarna. Dessa huggare hade arbetsplikt och kom från olika delar av landet.

Sådana baracker monterades upp vid Johan Mattias bodarna mitt emot Alanäset och i närheten av Dammkojan vid Trångvattnet.

Norr om Flåsjön fanns en koja vid det sk Petersburg. Lars Persson hade en koja på skogsskifte, Lars Persbaracken.

Vid Skalmyrdalen ca 1,5 km från Flåsjön låg Skalmyrviken, och alldeles vid sjön på en udde strax norr om Skalmyrviken låg Lövuuddskojan.

Det fanns flera kojor på norra sidan sjön, men några namn på dessa kojor är ej bekant, bl a fanns en koja i närheten av rågången mellan Siljeåsens skog och Tåsjöskogen.

Man har hittat rester efter gamla kojor, bl a väster om Stensundsviken i Trångvattnet på skiften Torborgs skogsskifte och enligt Rune Johansson hette den kojans Iljas-Salmons kojans. Öster om Mikael-Ols bodarna fanns också en koja och dessutom en koja i Nysundsberget ca 1 km från Trångvattnet.

Troligtvis har det funnits flera kojor på Alanäsets skog, som kanske någon känner till, men de är säkert raserade sedan långt tillbaka i tiden och kojbacken igenväxt.

Till sist en liten kojehistoria

Skogvaktare Mauritz Ekbladh och jägmästare Lars Burholm kom på besök till Dammkojan. Det var mycket folk som bodde i kojans och jägmästare Burholm tittade sig omkring och tyckte att kojans var ovanligt låg. Skogvaktare Ekbladh förklarade att kojans understa stockvarv lämnats kvar när man rev och flyttade kojans första gången och andra gången kojans flyttades hade översta varvet lämnats kvar därför att det var ruttet. Burholm var nöjd med förklaringen. Då hov "Bäg Zakris" upp sin röst och sa: "Jag tycker nog det känns som skulle det också fattas ett varv i mitten".

Rolf Eriksson

Några blad om ALANÄS



Kockakurs i Rödbaracken på Lillviksnäset 1938.



Skogsarbetare på "Granedehöjda" 1939.

Fr. vänster: Vilhelm Sundberg, Erik-Emanuel Samuelsson, Ture Samuelsson, Gösta Berglund och Evert Skog.

den tiden ett ovanligt gott minne och behövde inte läsa så mycket. Han brukade ögna igenom läxan strax före lektionen och sedan kunde han den. Morbror Olle berättar att mobbing förekom även på den tiden fast då hette det slagsmål. De större pojkarna, som hörde hemma i byn, försatt inget tillfälle att ge sig på "utombysarna". En gång hade ett gäng samlats för att ge sig på honom, men Lovisa, där han bodde, förstod vad som skulle hända och förbjöd honom att gå ut. På så sätt klarade han sig den gången. Annars hade han alla förutsättningar att klara sig även inför ett gäng bråkstakar. Han var stark och smidig och en hejare på att springa. Han berättar att han en gång skolkade från skolan och sprang fram och åter till Siljeåsen för att köpa ett kilo smör hos moster Märta Kajsa åt en man som bodde i byn. Han trodde att han skulle få en slant för sin språngmarsch, men därav blev intet. Smöret kostade 2:10 kr kilot men något för att han sprang den långa vägen fick han inte.

Efter 2 terminer i "storskolan" kom bestämmelsen att skoltiden skulle förlängas ytterligare ett år. Han började också skolan på hösten, men fick avgångsbetyg efter några veckor. Anledningen vet han inte riktigt, kanske godtog man inte påbudet från högre ort att skolgången skulle förlängas. Kanske spelade det in att morfar dött och hans hjälp behövdes hemma. Eller var det så att denne begåvade yngling lärt sig så mycket att det ansågs tillräckligt? Hur som helst fick han sitt avgångsbetyg och gav sig ut i livet, men det är en annan historia.

Aug. -91

Evy Strömgren-Gustafsson

Minnen från skoltiden i Alanäset 1936-1942

En solig höstdag, den 20 september 1936, började jag min skolgång i småskolan i Alanäset. Jag hade ännu inte fyllt sju år och att börja skolan var en stor upplevelse. Det är det för de flesta barn, men för mig var det extra spännande. Bara en vecka tidigare hade vi,

hela familjen, kommit flyttande från Siljeåsen där jag är född och där jag tillbringade min första sex levnadsår. Där fanns tryggheten mormor och lekkamraterna, i stenbackar med "jolvär" (smultron) och "kattfötter" närheten till sjön och skogen, där man i n sommartid kunde plocka fångvis med guckusko, en orkidéart, som nu efter alla kalhuggningar och "skogsförbättringar" i det närmaste dött ut. I Västergötland, där jag nu bor finns några platser där det växer guckusko och det hör till försommarens höjdpunkter att gå och titta på dem och drömma sig tillbaka till barndomens blomsterängar. Men åter till skolstarten!

När den stora dagen var inne gick jag v mammas hand genvägen förbi "Ivars" och fram till småskolan, som nu är ett minne borta. Jo, uthuset finns kvar!

Jag var blyg och bortkommen, kände inget och tyckte att de andra barnen verkade hemmastadda och självsäkra. Jag fick tala om vad jag hette, blev inskriven och så började min skolgång. Vi var fem 1:a klassare och två 2:a klassare som under fröken Hagerbergs ledning fick ta de första stegen på kunskapsväg. Så mycket undervisningsmateriel fick jag inte. I en förteckning på inventarier i Alanäsets småskola 1936, alltså det år jag började skolan, framgår att det fanns ett antal planscher, mest bibliska, men även djurplanscher, urtavla av papp och några läseböcker "Örn och mo". Övrigt materiel, pennor och skrivböcker fick man hålla sig med själv.

"Fröken" var mycket snäll och hon hade sina favoriter bland barnen. Att vara omtalad av fröken innebar en del fördelar. Man kunde till exempel få bära in ved till hennes bostad, som var på skolans övervåning. För det fick man en slant, en 2- eller 5-öring. Jag fick också "Söndagsboken för söndagsskolan", tryckt 1924.

Den har jag fortfarande kvar och därifrån har jag hört många sånger, som jag ännu kan utantill. Sången "Den lilla svarta Sara" var fångslande liksom "Det blir något i himlen för barnen att vandra på gator av". Kanske var det att få "vandra på gator av"

och skogsbilvägar var banbrytare vid timmerkörningar med lastbilar i norra Jämtland från SCA:s marker. Många gånger under mycket svåra förhållanden utförde de ett arbete, vars insatser utgjorde en ny epok i lastbilskörningen vid framforslandet av timret från skogen till vattendragen.

I början på 30-talet var det smått om arbete och dåliga tider. Då meddelade Jakob i Alaviken, att han och brodern Magnus ville ha sommarhuggning i närheten av hemmet. Jag villför deras begäran och stämplade ett huggarskifte, som de åtog sig att hugga för 07 öre löpfoten. Efter en tid begärde de pengar på arbetet och jag rodde till Alaviken för att se hur mycket som var hugget av den kvistiga, krokiga och hårdbarkade skogen. Kommen till skiftet fann jag tre småpojkar från tåsjöhället, som nedkådade och myggbitna envisades med bearbetningen av stockarna. Vid min fråga var Jakob och Magnus fanns, fick jag till svar, att de var hemma i Alaviken. En av pojkarna berättade att de åtagit sig arbetet för ett pris av 04 öre löpfoten. Jag uppsökte Jakob. Saken ordnades, inte minst till pojkar-

nas stora belåtenhet, men Jakob förbehöll sig rätten att få överrätta huggarsättningen till pojkarna. Äran var räddad för Jakob och även förtroendet till hans förmåga att trots dåliga tider skaffa sig och andra arbete.

Kalle och Johan högg på samma skifte. De var båda tjuriga, och tålde inte inblandning av någon i arbetet. De hade en stor 200-årig gran på skiftet, som de hade kommit överens om att hugga på julaftonens morgon innan de gjorde helg. Tidigt på morgonen gick de till arbetet. Men Johan råkade säga till Kalle, att hugga fallskyra på granen. Kalle blev arg av kamratens kommandoton, han ställde sig rak med ryggen mot trädet och svarade ej och gjorde ingenting. Detsamma gjorde Johan på andra sidan. Så stod de och stampade, teg, frös och svalt på var sin sida om granen. Julaftonen var strax inne. Så tog var ochen sin huggarutrustning och gick åt var sitt håll. Storgranen fälldes av annat arbetslag. Kalle och Johan nämnde den aldrig. Men än i dag kallas trakten där gammelgranen stod för Kalle Johansbränna.

G

Litet om sakernas tillstånd i Alanäs med omnejd, runt 1942.

Byarna i Alanäs socken, runt Flåsjön, på östra sidan är Lidsjöberg, Lillviken, Lövberga, Ringvattnet, Storholmen och Svanliden.

På västra sida heter byarna, Alanäset, som beskrivs som en livlig by! Gubbhögen, Harrsjön Havsnäs och Järvsand.

De äldsta byarna är Alanäset, Havsnäs och Ringvattnet.

Nedsättning utförd 7 februari 1666.

Postbuss trafikerar sträckan Strömsund och Alanäs. (Linde, Thyr Olsson).

Erikssons Buss Havsnäs, trafikerar sträckorna Havsnäs-Alanäs-Gubbhögen-Havsnäs-Strömsund.

Strömsund-Havsnäs-Alanäs-Havsnäs.

Järnvägstationen heter Flåsjön.

Båttrafiken sker med båtarna Aktiv och Viking.

Bland företagen i trakten finns måttbandsfabriken Korrekt, som fortfarande existerar. I Havsnäs tillverkar smeden Axel Stenström häst- och koskällor.

Måttbandsfabriken innehas av Hugo Sundeman, som även är gästgivare tillsammans med sin hustru Mia.

Telefonväxeln finns hos posten i Alanäs.

Kyrkoherden heter D. T. Sundell.

Pastorsexpeditionen är Alanäs Församling.

Bammorskan är Stina Sjödin, gift med Sven Sjödin.

Distriktssköterskan heter Rut Björk. syster till framlidne skådespelaren Halvar Björk.

Fjärdingsmannen heter O.E. Söderlund. f.2.2.1891 i Alanäs.

Hemsömmerskan Anna Lidberg kom och sydde i hemmen, var det långt att åka, bodde hon över hos kunden, symaskinen tog fru Lidberg med sig på cykeln.

Stickerskan (maskinstickerska) Thorborg Larsson, stickade kalsonger, undertröjor, tröjor samt strumpor till barn och vuxna på en rundtickningsmaskin.

Skomakaren Hans –Olof Sjödin utför lagning och halvsulning.

Skräddarmästare Karl Magnus Näsström, skräddar kostymer, damdräkter med övrigt i klädväg.

S.W. Näsström bedriver boskapshandel och slakteri där det tillverkas falukorv samt rökt och kokt medvurst b.l.a. får vi anta.

En gengasvedsfabrik finns.

2003

Esbjörn Ogevall.

Alanäs kontantaffär, innehas av Elving Norström. affären är en föregångare till Hakon, Ica.

Konsum, förestås av A.P. Vikström.

Taxi , Bilägare, E.B. Lidfors samt Sven Sjödin, make till barnmorskan.

Lastbilsägare, Karl Ture Ahlkvist.

Kvarnen ägs av Sven Sjödin, se Taxi.

Smed, Selander Sjödin.

Elektriker, även linjemontör Axel Mårtensson.

Urmakare, P.M. Hagström.

Radiohandlare och radioreparatör, E.B.Lidfors, se Taxi.

Gästgiveri finns och det innehas av herr H Sundeman och dennes hustru Mia.

Café heter träffande, Rödluvan, det ligger i ett hus som har ett torn som är rött och ser ut som en luva på huset. Cafédkerskan heter Emilia Johansson. På samma tomt som Rödluvan finns också en tidig bensinmack.

Skolor finns 2. en småskola för klasserna 1-2, samt folkskola för klasserna 3-6.

Kristidsnämnden finns i Gubbhögen och ombesörjes av Per-Johan Hanson.

Ransoneringskort hämtas hos Wikströms,(Konsum.).

Uppgifter vänligen lämnade av Kurt Blomgren.

2003

Esbjörn Ogevall.

Petrus Vassdal född 5.3.1885 i Frostviken är kassör vid Kramfors AB. samt nämndeman.

Kommunfullmäktige i Alanäset har sina sammanträden i sockenstugan.

Mauritz Ekblad f.7.7.1895 i Rydaholm, Jönköping är skogvaktare vid Kramfors AB,även ordförande i arbetslöshetskassan och i valnämnden samt kommunrevisor. M. Ekblad återfinns ofta som tillfällighetsdiktare .

Sigvard Johannes Arbman f.7.3. 1879 i Hackås. forsmästare vid Kramfors AB.

Elon David Forsman f.4.5.187555 i Stockholm. Förvaltare vid Kramfors AB.

